

uchie®
思いやりをかたちにし—
since1988

福祉施設











病院

在宅介護

福祉用具総合カタログ

2025年度版



										
	はいねーるFL	はいねーる4輪自在FL	はいらーくチルト4輪自在	はいらーくチルト	シャワーラクリクSAL	ハイベルSW	ハイベル	シャトレチェアD	シャトレチェア6輪SAL	シャトレチェアLUIISAL
掲載ページ	P.5	P.7	P.9	P.11	P.12	P.13	P.14	P.15	P.16	P.17
シートタイプ	穴無しU型	穴無しU型	穴無しU型	穴無しU型	穴無しU型	U型	U型	O型穴無しU型	O型穴無しU型	U型
価格(税込)	【穴無し】 ¥255,200 【穴無し/ヘッドレスト無し】 ¥242,000 【U型】 ¥253,000 【U型/ヘッドレスト無し】 ¥239,800	【穴無し】 ¥258,500 【穴無し/ヘッドレスト無し】 ¥245,300 【U型】 ¥256,300 【U型/ヘッドレスト無し】 ¥243,100	【穴無し】 ¥198,000 【穴無し/ヘッドレスト無し】 ¥184,800 【U型】 ¥195,800 【U型/ヘッドレスト無し】 ¥182,600	【穴無し】 ¥187,000 【穴無し/ヘッドレスト無し】 ¥173,800 【U型】 ¥184,800 【U型/ヘッドレスト無し】 ¥171,600	【穴無し】 ¥212,300 【穴無し/ヘッドレスト付】 ¥225,500 【U型】 ¥210,100 【U型/ヘッドレスト付】 ¥223,300	¥116,600	¥145,200	【O型】【U型】 ¥115,500 【穴無し】 ¥117,700 【バケツ付】 ¥119,900	【O型】【U型】 ¥137,500 【穴無し】 ¥139,700 【バケツ付】 ¥141,900	【U型】 ¥137,500 【U型バケツ付】 ¥141,460
座面の高さ(cm)	47 (最大リクライニング時56.5)	48.5 (最大リクライニング時57.5)	47 (最大チルト時52)	47 (最大チルト時52.5)	42 (最大リクライニング時43)	44.5	44	【O型】 48~52 【穴無し】 47~51 【U型】 46.5~50.5 (3段階)	【O型】 45~55 【穴無し】 44~54 【U型】 43.5~53.5 (5段階)	46~53 (5段階)
全幅(cm)	56.5	56.5	56	56	56.5	52.5 (折りたたみ時28)	58.5 (折りたたみ時32.5)	57	54.5	50.5
座幅(肘~肘)(cm)	45.5	45.5	44.5	45.5	45.5	41	41.5	43.5	40.5	40
短奥行仕様(cm)	—	—	—	—	—	—	—	—	● 96/83.5	—
前座から足台(cm)	43 (最大リクライニング時35)	43 (最大リクライニング時36)	42 (最大チルト時42)	42 (最大チルト時42)	42.5 (最大リクライニング時38)	40.5	40	36~41 (3段階)	39~44 (3段階)	43.5~49 45.5~51 (5段階)
肘掛けはね上げ	●	●	●	●	●	●	●	●	●	●
座シート取り外し	●	●	●	●	●	●	●	●	●	●
折りたたみ	—	—	—	—	—	●	●	●	—	—
バケツ脱着 トイレ設置	—	—	—	—	—	—	—	●	●	●
リクライニング チルト	● ※リクライニング	● ※リクライニング	● ※チルト	● ※チルト	● ※リクライニング	—	—	—	—	—
360°座面回転	—	—	—	—	—	—	—	—	—	—
その場での転回	—	●	●	—	—	—	—	●	●	●
真横移動	—	●	●	—	—	—	—	●	—	●
段差超え	—	—	—	—	—	●	●	—	●	—
ノーパンクタイヤ	●	—	—	●	●	●	●	—	●	—
4輪自在	—	●	●	—	—	—	—	●	● ※中輪固定	●
フットレスト 取り外し	●	●	●	●	●	●	●	—	●	●
はね上げ フットプレート	●	●	●	●	●	●	●	●	●	●
ストッパー	●	●	●	●	●	●	●	●	●	●
ヘッドレスト対応 (タイプ)	F	F	F	F	F	—	—	—	D	—

品機能一覧

シャワースカールE	シャワースカールE SAL	シャワーラクV	シャワーラク	シャワーラク 4輪自在V	シャワーラク 4輪自在	楽チル4輪自在 SAL	楽チルSAL	楽チル	くるくるチェアII SAL	くるくるチェアD
P.19	P.20	P.21	P.22	P.23	P.24	P.25	P.26	P.27	P.28	P.29
メッシュ O型 穴無し U型	メッシュ O型 穴無し U型	O型 穴無し U型	O型 穴無し U型	O型 穴無し U型	O型 穴無し U型	O型 穴無し U型	O型 穴無し U型	O型 穴無し U型	O型 穴無し U型	O型 穴無し U型
【メッシュ】【O型】 【U型】 ¥117,700 【穴無し】 ¥119,900	【メッシュ】【O型】 【U型】 ¥130,900 【穴無し】 ¥133,100	【O型】【U型】 ¥107,800 【穴無し】 ¥110,000	【O型】【U型】 ¥102,300 【穴無し】 ¥104,500	【O型】【U型】 ¥107,800 【穴無し】 ¥110,000	【O型】【U型】 ¥102,300 【穴無し】 ¥104,500	【O型】 ¥155,100 【穴無し】 ¥157,300 【U型】 ¥155,100	【O型】 ¥152,900 【穴無し】 ¥155,100 【U型】 ¥152,900	【O型】 ¥147,400 【穴無し】 ¥149,600 【U型】 ¥147,400	【O型】【U型】 ¥119,900 【穴無し】 ¥122,100	【O型】【U型】 ¥116,600 【穴無し】 ¥118,800
【メッシュ】 44.5 【O型】 48.5 【穴無し】 47.5 【U型】 47	【メッシュ】 44.5 【O型】 48.5 【穴無し】 47.5 【U型】 47	【O型】 42~50 【穴無し】 41~49 【U型】 40.5~48.5 (5段階)	【O型】 40~48 【穴無し】 39~47 【U型】 38.5~46.5 (5段階)	【O型】 42~50 【穴無し】 41~49 【U型】 40.5~48.5 (5段階)	【O型】 40~48 【穴無し】 39~47 【U型】 38.5~46.5 (5段階)	【O型】 46~52 【穴無し】 45~51 【U型】 44.5~50.5 (4段階)	【O型】 45.5~51.5 【穴無し】 44.5~50.5 【U型】 44~50 (4段階)	【O型】 45.5~51.5 【穴無し】 44.5~50.5 【U型】 44~50 (4段階)	【O型】 42.5~50.5 【穴無し】 41.5~49.5 【U型】 41~49 (5段階)	【O型】 42~50 【穴無し】 41~49 【U型】 40.5~48.5 (5段階)
53.5	51.5	47	47	47	47	50.5	50	47.5	50.5	47
41	39	39	39	39	39	40	40	40	41	39
—	—	● 94/80.5	● 87.5/72	● 85.5/72	● 90/74.5	—	—	—	● 95/78.5	● 85/70
【メッシュ】 37 【他シート】 41	【メッシュ】 37 【他シート】 41	37.5~44 39.5~46 (5段階)	33~38 (3段階)	37.5~44 39.5~46 (5段階)	33~38 (3段階)	34~39 (3段階)	39.5~44.5 (3段階)	39.5~44.5 (3段階)	33~38 (3段階)	33~38 (3段階)
●	●	●	●	●	●	●	●	●	●	●
● ※メッシュ以外	● ※メッシュ以外	●	●	●	●	●	●	●	●	●
●	●	—	—	—	—	—	—	—	—	—
—	—	—	—	—	—	—	—	—	—	—
—	—	—	—	—	—	● ※チルト	● ※チルト	● ※チルト	—	—
—	—	—	—	—	—	—	—	—	●	●
—	—	—	—	●	●	●	—	—	—	—
—	—	—	—	●	●	●	—	—	—	—
●	●	●	●	—	—	—	●	●	—	●
●	●	●	●	—	—	—	●	●	●	●
—	—	—	—	●	●	●	—	—	—	—
●	●	●	●	●	●	●	●	●	●	●
●	●	●	●	●	●	●	●	●	●	●
—	—	D	D	D	D	D	D	D	—	D

入浴介護用品

排泄介護用品

※シャワーキャリーのみ

座面高さ調節

座面高さ調節可能 使用したい座面の高さに合わせることで、快適にご使用になれます。

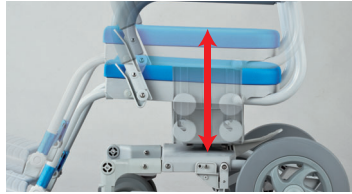

- 1 左右の高さ調節ネジを取れない程度までゆるめます。
※人を乗せた状態での調節はできません。
- 2 使用する高さにスライドして合わせ、高さ調節ネジをしっかりと締めます。

フットレスト高さ調節

フットレスト高さ調節可能 フットレストは高さ調節が可能です。利用される方のお体に合わせてご利用いただけます。

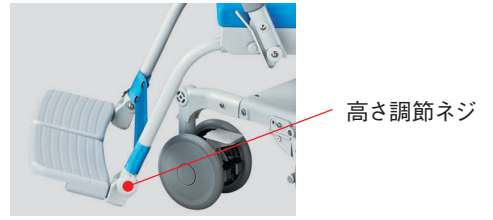

高さ調節ネジで調節できます。工具は不要です。

短奥行仕様

フットレスト付け替えてコンパクトに

フットプレートを前輪上部に取付可能。狭い場所でも楽に取り回しできます。(短奥行仕様)



肘掛けはね上げ

横移乗もラクラク

肘掛けは左右ともはね上げ式です。浴槽への移動が楽にできます。

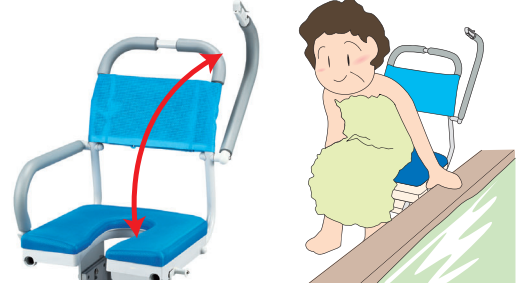

座シート取り外し

座シートは交換可能

座シートは取り外しが可能です。O型、穴無し、U型シートは互換性がありますので、交互に交換してご使用いただけます。
※現行シート(ボスありタイプ)のみ対応。 ※現行シート(ボスありタイプ)と旧シート(ボスなしタイプ)は互換性はありません。



U型シート(ボスあり)

O型シート(ボスあり)

穴無しシート(ボスあり)

※製造日によって、シートの仕様が異なります。
お問い合わせの上、お求めください。

段差超え

ティッピングレバーで段差超えが可能

ティッピングレバーを踏んで前輪を上げることによって段差超えが可能です。

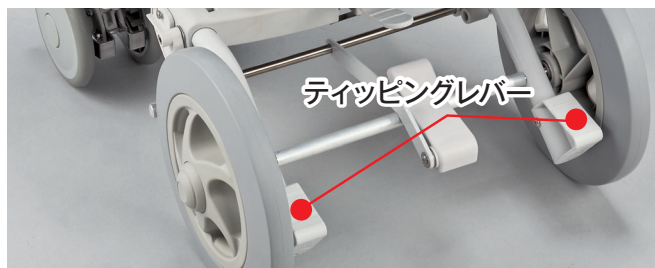

ノーパンクタイヤ

ノーパンクタイヤでパンクの心配ナシ

ノーパンクタイヤを採用しているので、パンクの心配がいりません。空気を入れる手間が省けます。

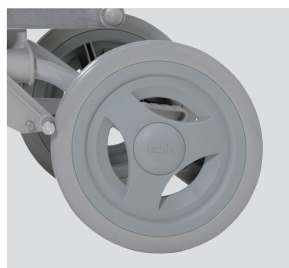

4輪自在

キャスターが方向自在

キャスターが自在輪ですので、ハンドル操作が小回りにできます。

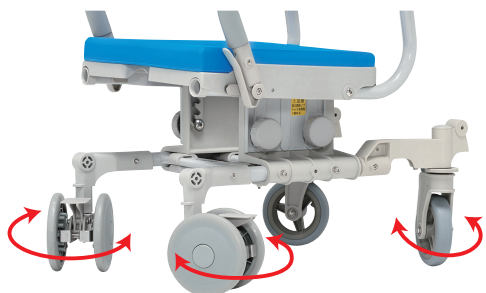

フットプレートはね上げ

はね上げフットプレート

フットプレートは横にはね上げ、後方に回転させることが出来るので、移乗の際に邪魔になりません。

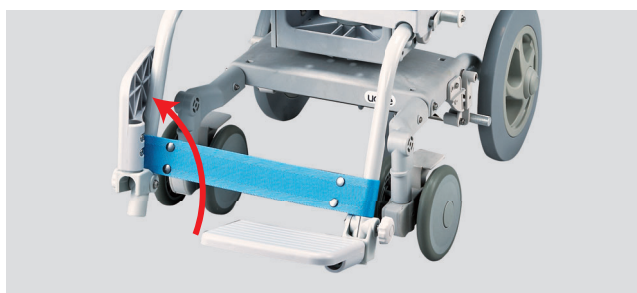

フットレスト脱着

フットレストが簡単に脱着できます

片側ずつ簡単に脱着できますので、立ち座りの時邪魔になりません。また、フットレストを外すとコンパクトになります。

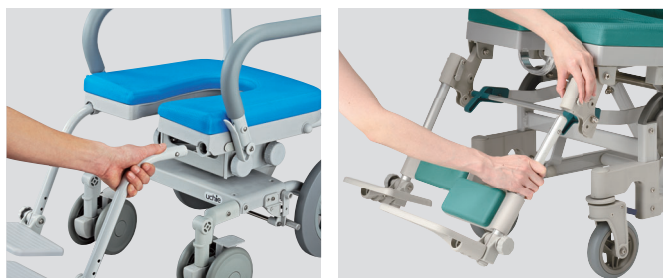

ストッパー

ストッパーがついてるので安心です

片足でワンタッチロックできます。ストッパーがついておりますので、より安全にご使用いただけます。

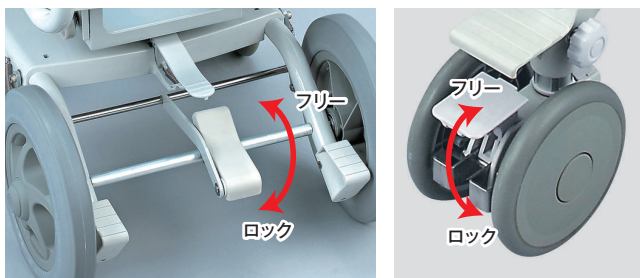

SAL(セーフティロック)

肘掛けがそのまま前倒れ防止になります

肘掛けが体の前まで伸びているので、利用者が前に倒れるのを防ぎます。また、前方グリップを持つことによって、座位保持がしやすくなります。肘掛けははね上げにロック機能がついています。肘掛けははね上がるので、乗り降りの邪魔になりません。

対応商品

- はいねーFL
- はいねー4輪自在FL
- はいらーくチルト4輪自在
- はいらーくチルト
- シャワーラクリクSAL
- シャトレチェア6輪SAL
- シャトレチェアLUIISAL
- シャワースカールESAL
- シャワーラクVSAL
- シャワーラクSAL
- シャワーラク4輪自在VSAL
- シャワーラク4輪自在SAL
- 楽チル4輪自在SAL
- 楽チルSAL
- くるくるチェアIISAL
- くるくるチェアDSAL

仕様

品名： SAL(セーフティロック)

材質： アルミ・PVC

介護保険： 購入対象品



使用例：くるくるチェア DSAL

介護保険(購入) 組立要 特許取得済

特定福祉用具・特定介護予防福祉用具

はいねーるFL

介護しやすく!座面が上がる! フルリクライニングシャワーキャリー

- 座面高さ調節
- フットレスト高さ調節
- 短奥行仕様
- 肘掛けはね上げ
- 座シート取り外し
- 段差超え
- ノーパンクタイヤ
- 4輪自在
- フットプレートはね上げ
- フットレスト脱着
- ストッパー
- SAL(セーフティロック)

※各機能説明はP3~4参照

ストッパー

- 足元ストッパー(後輪)

その他

- リクライニング機能
- 可動ハンドル
- 転倒防止バー

■U型シート
品番:HN020
¥253,000(税込)
(本体価格¥230,000)

NEW



■穴無しシート
品番:HN019

¥255,200(税込)
(本体価格¥232,000)



■穴無しシート
ヘッドレスト無し
品番:HN021

¥242,000(税込)
(本体価格¥220,000)



■U型シート
ヘッドレスト無し
品番:HN022

¥239,800(税込)
(本体価格¥218,000)



リクライニング時のフットレスト連動が選べます!

背上げ時

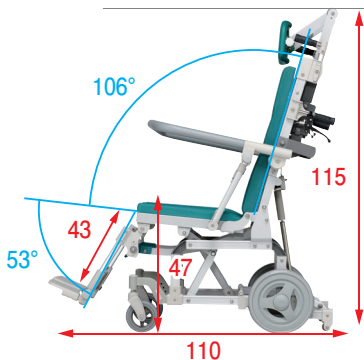

リクライニング時
(連動)

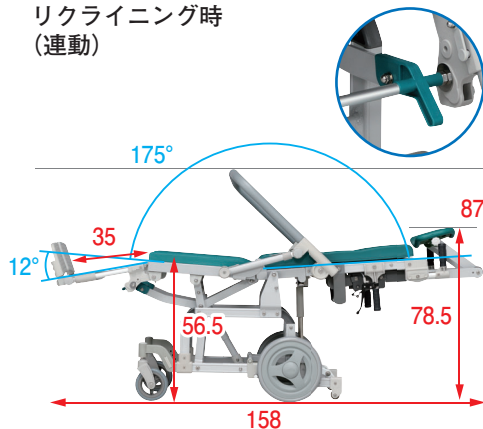

リクライニング時
(連動解除)

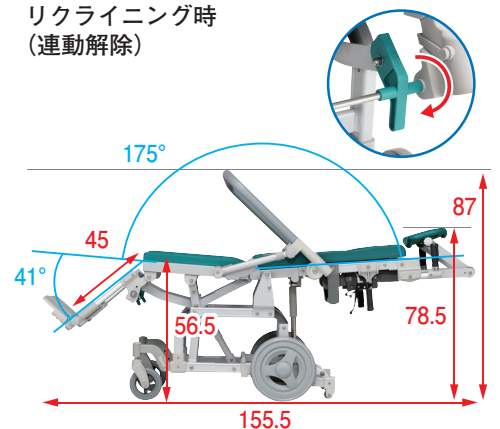

(単位:cm)

●ハンドル下のリクライニングレバーを握りながら、背もたれを倒します。背もたれは106°~175°の間で無段階に調整が可能です。

連動してフットレストが上昇します。連動を解除させることも可能です。リクライニングをすることで、座面にかかる体圧を分散させることができ、座位保持が困難な方の移動がラクになります。

※背と脚を個別に角度調整する事はできません。

※記載の角度は概寸になります。

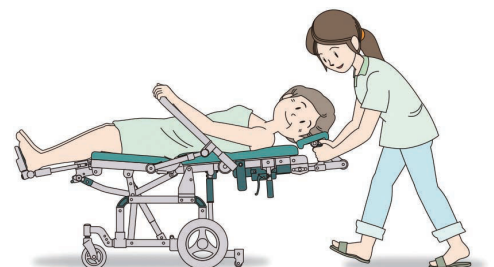

上がる座面高

座面が前に移動しながら9.5cm高くなりますので、介助者が腰を曲げずに介護しやすくなります。

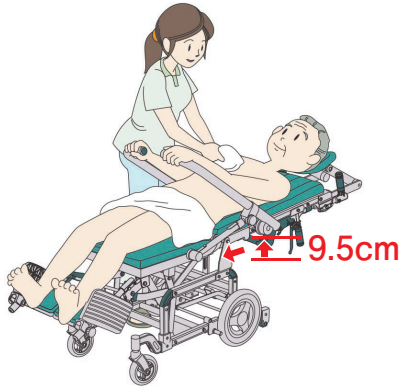

座位保持に使える前方グリップ

肘掛けの前方グリップを握って座位を保つことができます。また、前倒れも防ぎます。

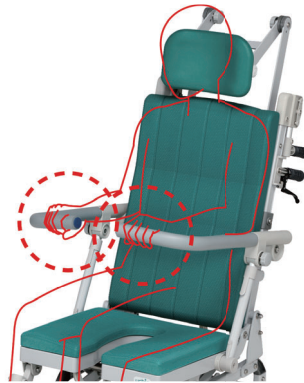

移乗に便利なはね上げ仕様

肘掛けはね上げ式で横移乗や介助がラクに行えます。また、フットプレートも横にはね上げ、後方に回転させることができますので、乗り降り等に便利です。



取り外せるフットレスト



フットレストは片側ずつピンロックでかんたんに取り外しが可能です。また、レッグサポートは後ろに倒すことができ、フットプレートと共に後方移動させることで乗り降りする際に邪魔になりません。

操作しやすい可動ハンドル

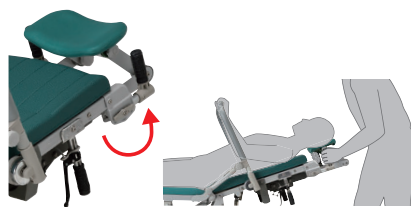

ハンドルの向きを変え、リクライニング時の移動の操作を腰を曲げずに楽に行なえます。ハンドル横の切替ボタンを押してハンドルの向きを変えるだけのかんたん操作です。

頭を支えるヘッドレスト



ヘッドレストは高さ、奥行、角度調節が可能です。リクライニング時も頭をしっかり支えます。取り外すことも可能です。※品番HN019、HN020

ストッパーがついているので安心です

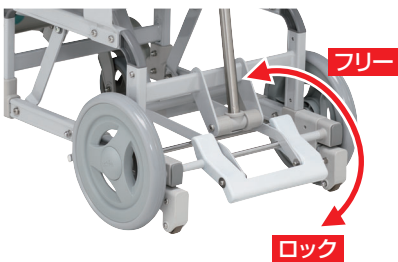

片足でワンタッチロックができます。ストッパーがついておりますので、より安全にご使用いただけます。

後方転倒を防ぐ転倒防止バー

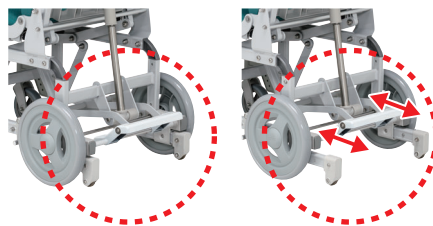

本体が後方に転倒するのを防ぐ転倒防止バーが付いています。走行の邪魔をしない小さなキャスター付きです。バーの長さが使用状況に応じて調節できます。

ノーパンクタイヤ

ノーパンクタイヤでパンクの心配が不要です。空気の充填が不要でメンテナンスの手間がありません。

シートの取り外し可能

シートは取り外しができます。座シートは穴無し、U型シートに互換性があり交換可能です。

規格図

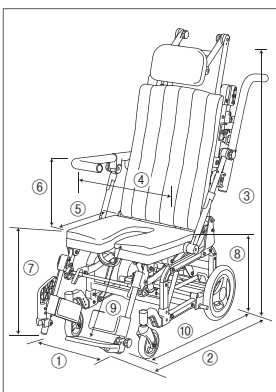

サイズ

① 幅	56.5cm
② 奥行	110(158) [110(147)]cm
③ 高さ	115(78.5*) [106(66*)]cm
④ 座幅(肘~肘)	45.5cm
⑤ シート奥行	40(41)cm
⑥ 肘から前座	30(28)cm
⑦ 前座高*2	47(56.5)cm
⑧ 後座高*2	46.5(54)cm
⑨ 前座から足台	43(35)cm
⑩ 魁行(フットレスト無し)	83(123) [83(112)]cm
背たがリクライニング角度	106°~175°
前輪キャスター	5インチ
後輪タイヤ	10インチ

※[]ヘッドレスト無し
 ※()最大リクライニング時
 ※ヘッドレスト最低高さ
 ※ハンドルを下げた状態で測定
 *1 肘掛け位置:87 *2 乗車時

仕様

品名	はいねーるFL	
品番	HN019(穴無し) HN020(U型)	HN021(穴無し/ヘッドレスト無し) HN022(U型/ヘッドレスト無し)
材質	本体/アルミ*、ステンレス*、合成樹脂成形品 シート/EVA 車輪/天然ゴム、PP、PU(発泡)	
重量	約 22.5kg(ヘッドレスト無し 約 21.5kg)	
耐荷重	100kg	
介護保険	購入対象品	
JANCODE	4519283006259(穴無し) 4519283006266(U型)	4519283006273(穴無し/ヘッドレスト無し) 4519283006280(U型/ヘッドレスト無し)
TAISコード	00129-000365(穴無し) 00129-000366(U型)	00129-000367(穴無し/ヘッドレスト無し) 00129-000368(U型/ヘッドレスト無し)

*粉体塗装仕上げ
 ※公的介護保険対象商品につきましては、各市区町村の介護保険担当窓口までご確認ください。

介護保険(購入) 組立要 特許取得済

特定福祉用具・特定介護予防福祉用具

はいねーる4輪自在FL

自在輪で方向転換も楽々! フルリクライニングシャワーキャリー

- | | | |
|----------|------------|---------------|
| 座面高さ調節 | フットレスト高さ調節 | 短奥行仕様 |
| 肘掛けはね上げ | 座シート取り外し | 段差超え |
| ノーパンクタイヤ | 4輪自在 | フットプレートはね上げ |
| フットレスト脱着 | ストッパー | SAL(セーフティロック) |

※各機能説明はP3~4参照

ストッパー

- キャスターダブルロック(全輪)

その他

- リクライニング機能
- 可動ハンドル
- その場で転回
- 真横移動
- 転倒防止バー

■U型シート
品番:HNJ028
¥256,300(税込)
(本体価格¥233,000)

■U型シート
ヘッドレスト無し
品番:HNJ030
¥243,100(税込)
(本体価格¥221,000)



NEW



■穴無しシート
ヘッドレスト無し
品番:HNJ029
¥245,300(税込)
(本体価格¥223,000)

■穴無しシート
品番:HNJ027
¥258,500(税込)
(本体価格¥235,000)

自在輪でラクラク小回り

その場での転回



真横移動



小回りがきくので、その場での本体360°の転回が可能です。また、4輪すべて自在輪ですので、真横、斜めにも移動ができます。介助者の思い通りに移動ができますので、狭い場所でもラクラクご利用いただけます。ベッドに横づけする時も真横移動が出来るので、切り替えスペースがいりません。

リクライニング時のフットレスト連動が選べます!

背上げ時

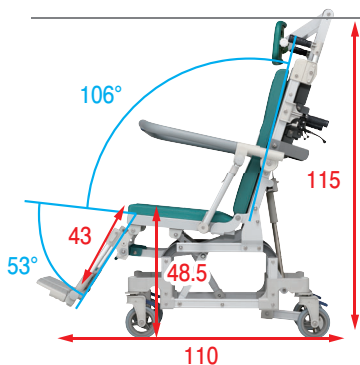

リクライニング時(連動)

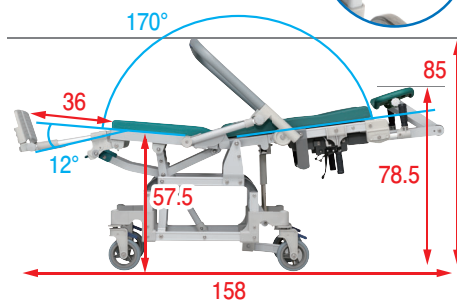

リクライニング時(連動解除)

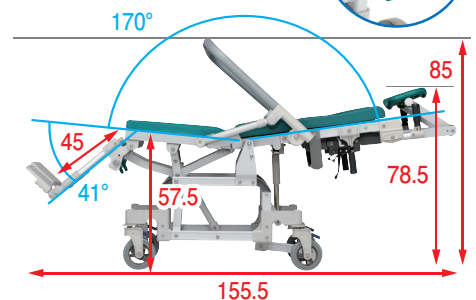

(単位:cm)

●ハンドル下のリクライニングレバーを握りながら、背もたれを倒します。背もたれは106°~170°の間で無段階に調整が可能です。連動してフットレストが上昇します。連動を解除させることも可能です。リクライニングをすることで、座面にかかる体圧を分散させることができ、座位保持が困難な方の移動がラクになります。

※背と脚を個別に角度調整する事はできません。 ※記載の角度は概寸になります。

上がる座面高

座面が前に移動しながら9cm高くなりますので、介助者が腰を曲げずに介護しやすくなります。

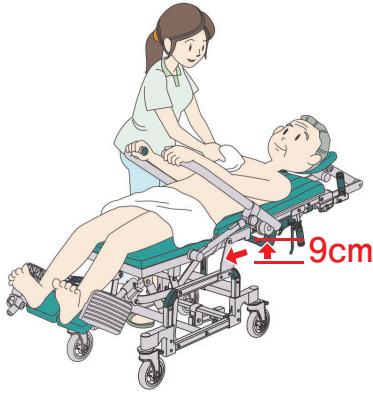

座位保持に使える前方グリップ

肘掛けの前方グリップを握って座位を保つことができます。また、前倒れも防ぎます。



移乗に便利なはね上げ仕様

肘掛けはね上げ式で横移乗や介助がラクに行えます。また、フットプレートも横にはね上げ、後方に回転させることができますので、乗り降り等に便利です。



取り外せるフットレスト



フットレストは片側ずつピンロックで簡単に取り外しが可能です。また、レッグサポートは後ろに倒すことができ、フットプレートと共に後方移動させることで乗り降りする際に邪魔になりません。

操作しやすい可動ハンドル

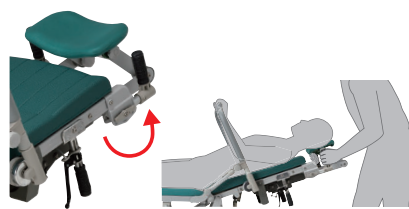

ハンドルの向きを変え、リクライニング時の移動の操作を腰を曲げずに楽に行なえます。ハンドル横の切替ボタンを押してハンドルの向きを変えるだけのかんたん操作です。

頭を支えるヘッドレスト



ヘッドレストは高さ、奥行、角度調節が可能です。リクライニング時も頭をしっかり支えます。取り外すことも可能です。
※品番HNJ027、HNJ028

ストッパー付きで安心

後輪キャスター



後輪キャスターはダブルロックタイプなので、旋回、車輪回転を同時にロックし、安全にご使用いただけます。

後方転倒を防ぐ転倒防止バー

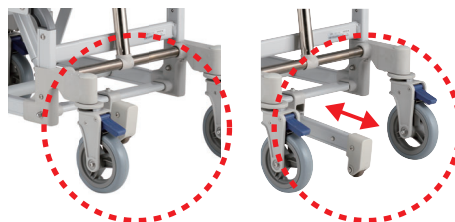

本体が後方に転倒するのを防ぐ転倒防止バーが付いています。走行の邪魔をしない小さなキャスター付きです。バーの長さが使用状況に応じて調節できます。

ノーパンクタイヤ

ノーパンクタイヤでパンクの心配が不要です。空気の充填が不要でメンテナンスの手間がありません。

シートの取り外し可能

シートは取り外しができます。座シートは穴無し、U型シートに互換性があり交換可能です。

規格図

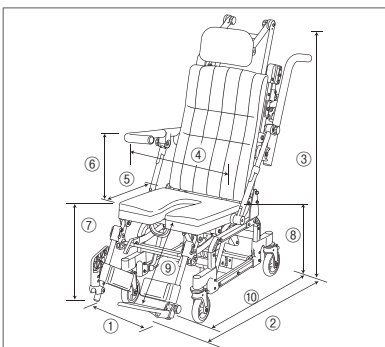

サイズ

① 幅	56.5cm
② 奥行	110(158) [110(147)]cm
③ 高さ	115(78.5*) [106(66**)]cm
④ 座幅(肘～肘)	45.5cm
⑤ シート奥行	40(41)cm
⑥ 肘から前座	30(28)cm
⑦ 前座高*2	48.5(57.5)cm
⑧ 後座高*2	45.5(54.5)cm
⑨ 前座から足台	43(36)cm
⑩ 奥行(フットレスト無し)	85(126)cm
背もたれリクライニング角度	106°～170°
前輪キャスター	5インチ
後輪キャスター	5インチ

※ [] ヘッドレスト無し ※ (*) 最大リクライニング時
※ ヘッドレスト最低高さ ※ ハンドルを下げた状態で測定
*1 肘掛け位置: 85 *2 乗車時

仕様

品名	はいねー 4輪自在FL	
品番	HNJ027(穴無し)	HNJ029(穴無し/ヘッドレスト無し)
	HNJ028(U型)	HNJ030(U型/ヘッドレスト無し)
材質	本体/アルミ*、ステンレス*、合成樹脂成形品 シート/ EVA 車輪/天然ゴム	
重量	約 22kg(ヘッドレスト無し 約 21kg)	
耐荷重	100kg	
介護保険	購入対象品	
JANCODE	4519283006297(穴無し)	4519283006310(穴無し/ヘッドレスト無し)
	4519283006303(U型)	4519283006327(U型/ヘッドレスト無し)
TAISコード	00129-000369(穴無し)	00129-000371(穴無し/ヘッドレスト無し)
	00129-000370(U型)	00129-000372(U型/ヘッドレスト無し)

*粉体塗装仕上げ ※ 公的介護保険対象商品につきましては、各市区町村の介護保険担当窓口までご確認ください。

介護保険(購入) 組立要 特許取得済

特定福祉用具・特定介護予防福祉用具

はいらーくチルト

りんじざい

4輪自在

肘掛けが前倒れ防止に…
シートを傾けて座位を安定
自在輪シャワーキャリー

座面高さ調節 フットレスト高さ調節 短奥行仕様

肘掛けはね上げ 座シート取り外し 段差超え

ノーバンクタイヤ 4輪自在 フットプレートはね上げ

フットレスト脱着 ストッパー SAL(セーフティロック)

※各機能説明はP3~4参照

ストッパー

●キャスターダブルロック

その他

- チルト機能
- フットレスト着脱
- フットプレートはね上げ
- 転倒防止バー

■U型シート
品番:HR042
¥195,800 (税込)
(本体価格¥178,000)

■U型シート
ヘッドレスト無し
品番:HR044
¥182,600 (税込)
(本体価格¥166,000)

NEW



■穴無しシート
ヘッドレスト無し
品番:HR043
¥184,800 (税込)
(本体価格¥168,000)

■穴無しシート
品番:HR041
¥198,000 (税込)
(本体価格¥180,000)

かんたん操作で楽にチルトができます

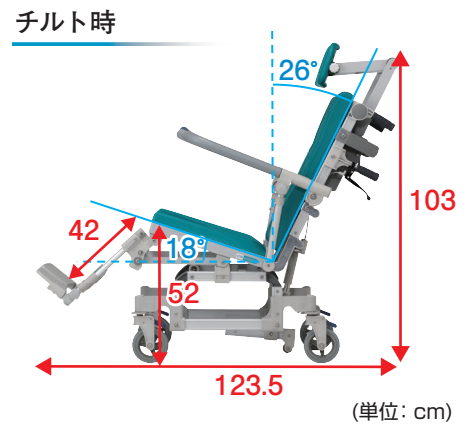
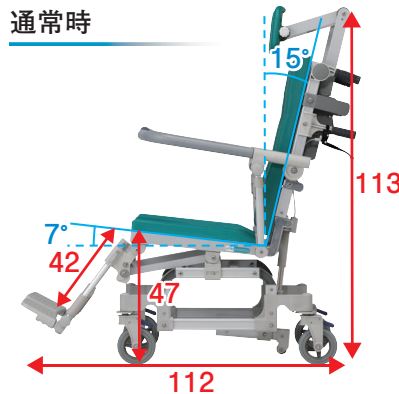

ハンドル下のチルトレバーを握りながら、ハンドルを押し下げるとチルトができます。
チルト角度は105°~116°の間で無段階に調整が可能です。
座面にかかる体圧を分散させ、体のズレを防ぎ、安定した姿勢を保つことが可能です。楽な姿勢で体が洗えます。

自在輪でラクラク小回り

その場での転回



真横移動



小回りが利くので、その場での本体360度の転回が可能です。また、4輪全て自在輪で、お風呂やベッドへ真横移動できます。切り替えしスペースがいりません。

横移乗もラクラク

前方グリップは座位保持に使えます。

肘掛けは左右ともはね上げ式です。浴槽への移動が楽にできます。



入浴介護用品

排泄介護用品

取り外せるフットレスト



フットレストはピンロックでかんたんに取り外しが可能です。また、レッグサポートは後ろに倒すことができ、フットプレートと共に後方移動させることで乗り降りする際に邪魔になりません。

移乗に便利なはね上げ仕様



肘掛けはね上げ式で横移乗や介助がラクに行えます。また、フットプレートも横にはね上げ、後方に回転させることができますので、乗り降り等に便利です。

ストッパー付きで安心

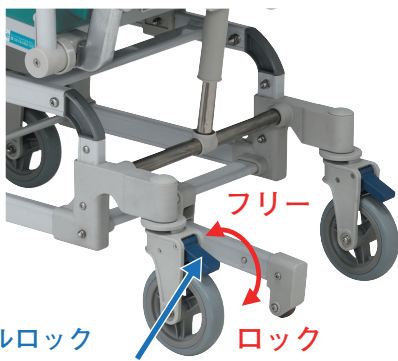

ダブルロック

片足でストッパーがワンタッチロックできます。ダブルロックタイプなので、旋回、車輪回転を同時にロックし、安全にご使用いただけます。

後方転倒を防ぐ転倒防止バー

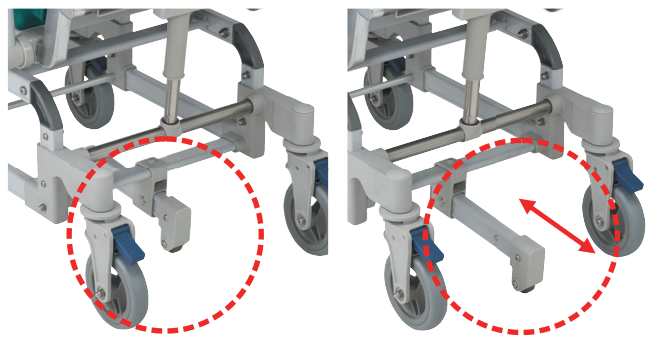

本体が後方に転倒するのを防ぐ転倒防止バーが付いています。走行の邪魔をしない小さなキャスター付きです。バーの長さが使用状況に応じて調節できます。

取り外せるヘッドレスト



ヘッドレストは取り外しが可能です。背が低い利用者様や、体が洗にくい時など、ヘッドレストが必要ない場合は取り外してご利用いただけます。
※品番HR041・HR042

頭を支えるヘッドレスト

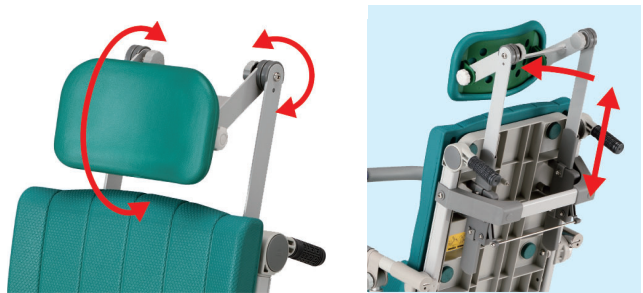

ヘッドレストは高さ、奥行、角度調整が可能です。チルト時も頭をしっかり支えます。 ※品番HR041・HR042

規格図

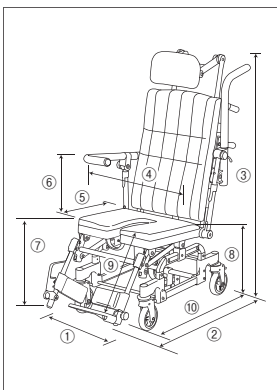

サイズ

① 幅	56cm
② 奥行	112(123.5)cm
③ 高さ	113(103)cm [100.5(95)]cm
④ 座幅(肘～肘)	44.5cm
⑤ シート奥行	40(40)cm
⑥ 肘から前座	28.5(28.5)cm
⑦ 前座高*	47(52)cm
⑧ 後座高*	42.5cm
⑨ 前座から足台	42(42)cm
⑩ 奥行(フットレスト無し)	81.5(94.5)cm
チルト角度	105°~116°
キャスター	5インチ

※ [] ヘッドレスト無し
※ () 最大チルト時
※ ヘッドレスト最低高さ
※ 乗車時

仕様

品名	はいらーくチルト4輪自在	
品番	HR041(穴無し)	HR043(穴無し/ヘッドレスト無し)
	HR042(U型)	HR044(U型/ヘッドレスト無し)
材質	本体/アルミ、ステンレス、合成樹脂成形品 シート/EVA タイヤ/天然ゴム、PU(発泡)	
重量	約 19kg(ヘッドレスト無し)約 18kg	
耐荷重	約 100kg	
介護保険	購入対象品	
JANCODE	4519283006099(穴無し)	4519283006112(穴無し/ヘッドレスト無し)
	4519283006105(U型)	4519283006129(U型/ヘッドレスト無し)
TAISコード	00129-000349(穴無し)	00129-000351(穴無し/ヘッドレスト無し)
	00129-000350(U型)	00129-000352(U型/ヘッドレスト無し)

* 粉体塗装仕上げ
※ 公的介護保険対象商品につきましては、各市区町村の介護保険担当窓口までご確認ください。

介護保険(購入) 組立要 特許取得済

特定福祉用具・特定介護予防福祉用具

はいらーくチルト

肘掛けが前倒れ防止に…
シートを傾けて座位を安定
シャワーチェア

- 座面高さ調節
- フットレスト高さ調節
- 短奥行仕様
- 肘掛けはね上げ
- 座シート取り外し
- 段差超え
- ノーバンクタイヤ
- 4輪自在
- フットプレートはね上げ
- フットレスト脱着
- ストッパー
- SAL(セーフティロック)

※各機能説明はP3~4参照

ストッパー

●足元ストッパー

その他

●チルト機能 ●転倒防止バー

●フットレスト脱着 ●フットプレートはね上げ

■U型シート

品番:HR032

¥184,800 (税込)
(本体価格¥168,000)

■U型シート ヘッドレスト無し

品番:HR034

¥171,600 (税込)
(本体価格¥156,000)



横移乗もラクラク

肘掛けは左右ともはね上げ式です。浴槽への移乗がラクにできます。

前方グリップは座位保持に使えます。



■穴無しシート ヘッドレスト無し

品番:HR033

¥173,800 (税込)
(本体価格¥158,000)

■穴無しシート 品番:HR031

¥187,000 (税込)
(本体価格¥170,000)



かんたん操作で楽にチルトができます

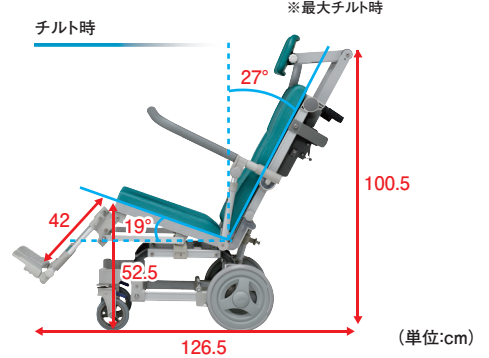

本体後ろのチルトボタンを引っ張りながらハンドルを押し下げるとチルトができます。

チルト角度は105°/112°/117°の3段階調節が可能です。

座面にかかる体圧を分散させ、体のズレを防ぎ、安定した姿勢を保つことが可能です。ラクな姿勢で体が洗えます。

※記載の角度は概寸になります。

規格図

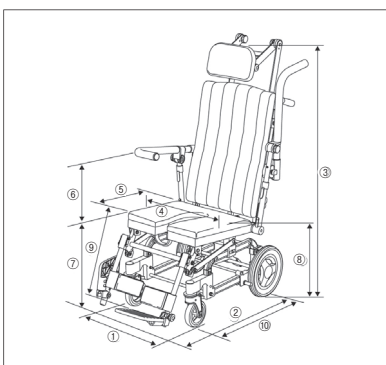

サイズ

① 幅	56cm
② 奥行	113(126.5)cm
③ 高さ	111.5(100.5)/99.5(91.5)cm
④ 座幅(肘~肘)	45.5cm
⑤ シート奥行	40(40)cm
⑥ 肘から前座	28(28.5)cm
⑦ 前座高さ	47(52.5)cm
⑧ 後座高さ*	41cm
⑨ 前座から足台	42(42)cm
⑩ 奥行(フットレスト無し)	83(96)cm
チルト角度	105°/112°/117°
前輪キャスター	5インチ
後輪タイヤ	10インチ

※[]ヘッドレスト無し *乗車時
※()最大チルト時
※ヘッドレスト最低高さ

仕様

品名	はいらーくチルト	
品番	HR031(穴無し)	HR033(穴無し/ヘッドレスト無し)
	HR032(U型)	HR034(U型/ヘッドレスト無し)
材質	本体/アルミ*、ステンレス*、合成樹脂成形品 シート/EVA タイヤ/天然ゴム、PU(発泡)	
重量	約18.5kg(ヘッドレスト無し約17kg)	
耐荷重	100kg	
介護保険	購入対象品	
JANCODE	4519283005122(穴無し)	4519283005993(穴無し/ヘッドレスト無し)
	4519283005139(U型)	4519283006006(U型/ヘッドレスト無し)
TAISコード	00129-000294(穴無し)	00129-000342(穴無し/ヘッドレスト無し)
	00129-000295(U型)	00129-000343(U型/ヘッドレスト無し)

*粉体塗装仕上げ
※公的介護保険対象商品につきましては、各市区町村の介護保険担当窓口までご確認ください。

入浴介護用品

排泄介護用品

介護保険(購入) 組立要 特許取得済

特定福祉用具・特定介護予防福祉用具

シャワーラクリクSAL

体圧分散や座位保持に…

- 座面高さ調節
- フットレスト高さ調節
- 短奥行仕様
- 肘掛けはね上げ
- 座シート取り外し
- 段差超え
- ノーバンクタイヤ
- 4輪自在
- フットプレートはね上げ
- フットレスト脱着
- ストッパー
- SAL(セーフティロック)

※各機能説明はP3~4参照

ストッパー

●足元ストッパー(後輪)

その他

- リクライニング機能
- 可動ハンドル

■U型シート
ヘッドレストF付き
品番:SRC010

¥223,300(税込)
(本体価格¥203,000)

■U型シート
品番:SRC009

¥210,100(税込)
(本体価格¥191,000)



入浴介護用品

排泄介護用品

重心移動であんしん

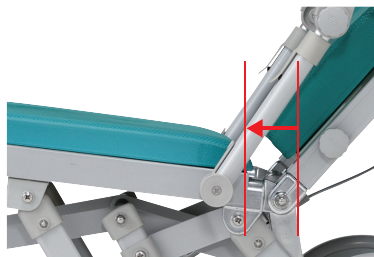

リクライニング時には座面が前に移動しながら低くなりますので、車体の重心が安定し、後方に倒れにくい構造です。(重心移動)。また、座面の角度が上がり身体のズレ防止に役立ちます。

■穴無しシート
ヘッドレストF付き
品番:SRC008

¥225,500(税込)
(本体価格¥205,000)

■穴無しシート
品番:SRC007

¥212,300(税込)
(本体価格¥193,000)

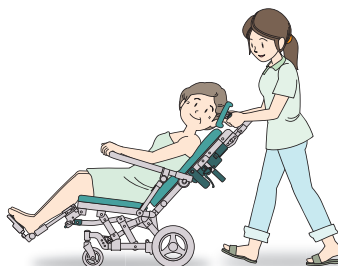

座面が前に移動しながら低くなりますので、転倒の心配がありません。

かんたん操作でリクライニングできます！

背上げ時
(単位:cm)

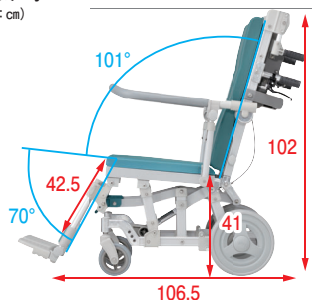

リクライニング時(連動)
(単位:cm)

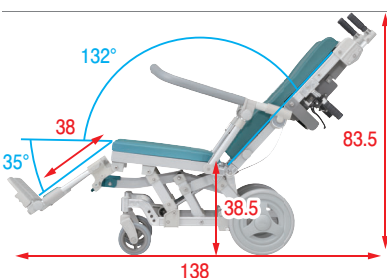

リクライニング時(連動解除)
(単位:cm)

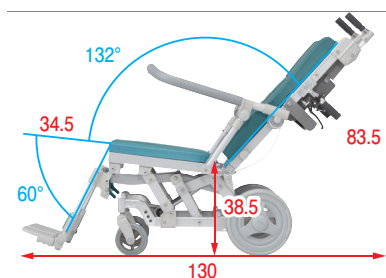

●ハンドル下のリクライニングレバーを握りながら、背もたれを倒します。背もたれは101°~132°の間で無段階に調整が可能です。連動してフットレスが上昇します。連動を解除させることも可能です。リクライニングをすることで、座面にかかる体圧を分散させることができ、座位保持が困難な方の移動がラクになります。
※背と脚を個別に角度調整する事はできません。 ※記載の角度は概寸になります。

規格図

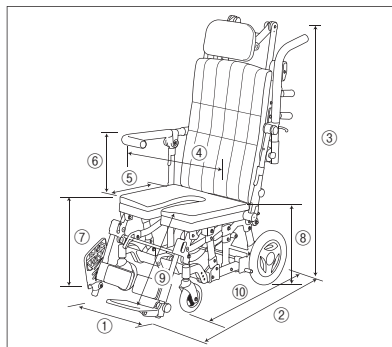

サイズ

①	幅	56.5cm
②	奥行	106.5(138)cm
③	高さ	102(83.5)[112(92.5)]cm
④	座幅(肘~肘)	45.5cm
⑤	シート奥行	38.5(42.5)cm
⑥	肘から前座	27(28.5)cm
⑦	前座高*	42(43)cm
⑧	後座高*	41(38.5)cm
⑨	前座から足台	42.5(38)cm
⑩	奥行(フットレスト無し)	78.5(107)cm
	背もたれリクライニング角度	101°~132°
	座面角度	5(8)°
	前輪キャスター	5インチ
	後輪タイヤ	10インチ

仕様

品名:	シャワーラクリク SAL	
品番:	SRC007(穴無し)	SRC008(穴無し/ヘッドレストF付き)
	SRC009(U型)	SRC010(U型/ヘッドレストF付き)
材質:	本体/アルミ*、ステンレス*、合成樹脂成形品 シート/EVA 車輪/天然ゴム、PP、PU(発泡)	
重量:	約 20.5kg(ヘッドレスト F 付き 約 22.5kg)	
耐荷重:	100kg	
介護保険:	購入対象品	
JANCODE:	4519283005290(穴無し)	4519283005306(穴無し/ヘッドレスト)
	4519283005542(U型)	4519283005559(U型/ヘッドレスト)
TAISコード:	00129-000300(穴無し)	00129-000301(穴無し/ヘッドレスト)
	00129-000302(U型)	00129-000303(U型/ヘッドレスト)

*粉体塗装仕上げ ※公的介護保険対象商品につきましては、各市区町村の介護保険担当窓口までご確認ください。

※[]ヘッドレストF付き時 ※ヘッドレスト最低高さ
※()最大リクライニング時 *乗車時

介護保険(購入) 組立不要 特許取得済

特定福祉用具・特定介護予防福祉用具

■品番:HB301

¥116,600(税込)
(本体価格¥106,000)

ハイベルSW

手先でロックがかけられる
折りたたみシャワーキャリー

座面高さ調節 フットレスト高さ調節 短奥行仕様

肘掛けはね上げ 座シート取り外し 段差超え

ノーバンクタイヤ 4輪自在 フットプレートはね上げ

フットレスト脱着 ストッパー SAL(セーフティロック)

※各機能説明はP3~4参照

ストッパー

●駐車用ブレーキ

その他

●座面シート着脱

●ティッピングレバー

●ノーバンクタイヤ

NEW



入浴介護用品

簡単に折りたたためてコンパクト



座面真ん中を持ち上げた後、座面端を持って挟むように押してください。簡単に折りたたむことができます。

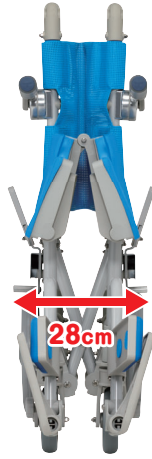

乗り降りがしやすい

脚部が左右に開くので、乗り降りがしやすくなります。

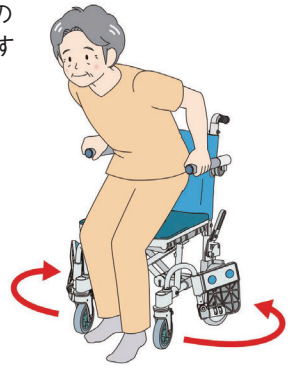

どこでも連れて行けます!

フットレストが取り外せます

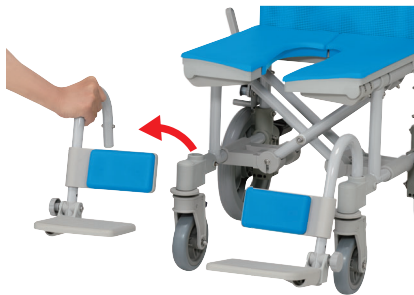

フットレストを持ち上げるだけで、かんたんに取り外すことが可能です。利用者を抱きかかえながらも、片手でかんたんに取り外せます。

手でロックがかけられます

ロック

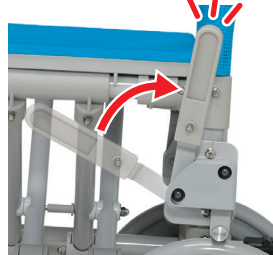

ロックレバーを後方に引くだけでロックが掛かります。前方に押し出すとロック解除されます。

ロック(レバー収納)

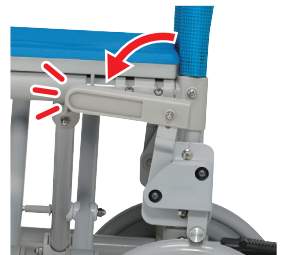

ロックした後、レバーの向きが変更されるので、横移乗に邪魔になりません。

規格図

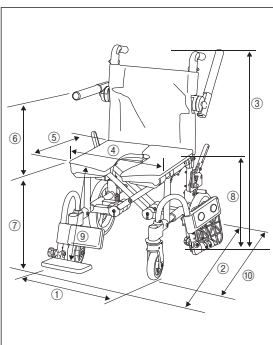

サイズ

① 幅	52.5(28)cm
② 奥行	84.5(86)cm
③ 高さ	84(84)cm
④ 座幅(肘~肘)	41cm
⑤ シート奥行	39cm
⑥ 肘から前座	25cm
⑦ 前座高	44.5cm
⑧ 後座高	44cm
⑨ 前座から足台	40.5cm
⑩ 奥行(フットレスト無し)	57cm
前輪キャスター	5インチ
後輪キャスター	10インチ

※()は折りたたみ時のサイズ

仕様

品名: ハイベル SW

品番: HB301

材質: 本体/アルミ*、ステンレス*、合成樹脂成形品 グリップ/PVC 座シート/EVA 背シート/ナイロンメッシュ タイヤ/PU(発泡)

重量: 約12kg

耐荷重: 100kg

介護保険: 購入対象品

JANCODE: 4519283006198

TAISコード: 00129-000363

*粉体塗装仕上げ

※公的介護保険対象商品につきましては、各市区町村の介護保険担当窓口までご確認ください。

排泄介護用品

介護保険(購入) 組立不要 特許取得済

特定福祉用具・特定介護予防福祉用具

■品番: HB300

¥145,200 (税込)
(本体価格¥132,000)

ハイベル

折りたたみ自走式シャワーキャリー

- 座面高さ調節
- フットレスト高さ調節
- 短奥行仕様
- 肘掛けはね上げ
- 座シート取り外し
- 段差超え
- ノーパンクタイヤ
- 4輪自在
- フットプレートはね上げ
- フットレスト脱着
- ストッパー
- SAL(セーフティロック)

※各機能説明はP3~4参照

ストッパー

- 駐車用ブレーキ

その他

- 折りたたみ
- サイドガード
- ノーパンクタイヤ

コンパクト!

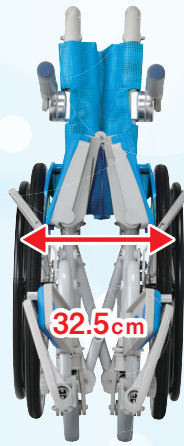

座面真ん中を持ち上げた後、タイヤ中心を挟むように押してください。簡単に折りたたむことができます。

入浴介護用品

排泄介護用品

自走、介助どちらにも使えます

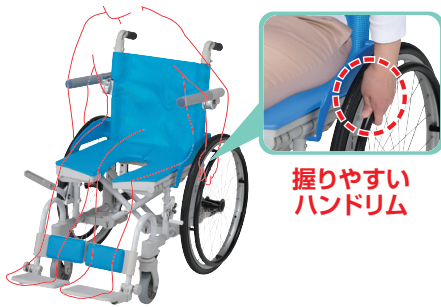

握りやすい
ハンドリム

サイドガード

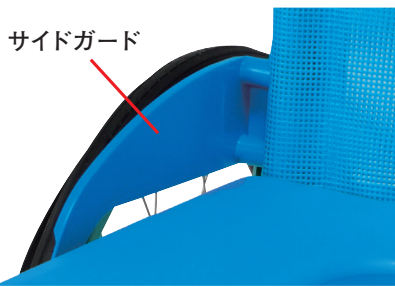

サイドガード

左右のサイドガードが、体が直接タイヤに触れたり、汚れることを防いでくれます。

取り外せる後輪タイヤ



後輪タイヤは車軸のボタンを押すとかんたんに取り外せます。持ち運びや収納時に便利です。

乗り降りがしやすい

脚部が左右に開くので、乗り降りがしやすくなります。

乗り降りが
しやすい

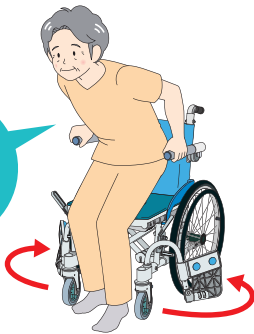

フットレストが取り外せます



フットレストを持ち上げるだけで簡単に取り外すことが可能です。利用者を抱きかかえながら、片手で簡単にフットレストが取り外せます。

手元でロックがかけられます

ロック



ロックレバーを後方に引くだけでロックが掛かります。前方に押しすとロック解除されます。

ロック(レバー収納)

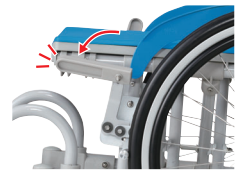

ロックした後、レバーの向きが変えられるので、横移乗に邪魔になりません。

規格図

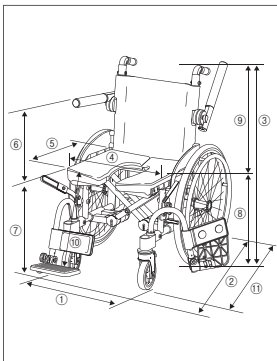

サイズ

① 幅	58.5(32.5)cm
② 奥行	97(95.5)cm
③ 高さ	83(83)cm
④ 座幅(肘~肘)	41.5cm
⑤ シート奥行	38.5cm
⑥ 肘から前座	27cm
⑦ 前座高	44cm
⑧ 後座高	43cm
⑨ 背シート高	30cm
⑩ 前座から足台	40cm
⑪ 奥行(フットレスト無し)	68.5cm
前輪キャスター	5インチ
後輪キャスター	20インチ

※()は折りたたみ時のサイズ

仕様

品名: ハイベル

品番: HB300

材質: 本体/アルミ*、ステンレス*、合成樹脂成形品 グリップ/PVC 座シート/EVA
背シート/ナイロンメッシュ タイヤ/PU(発泡) ハンドリム/アルミ

重量: 約15kg

耐荷重: 100kg

介護保険: 購入対象品

JANCODE: 4519283005566

TAISコード: 00129-000304

*粉体塗装仕上げ

※公的介護保険対象商品につきましては、各市区町村の介護保険担当窓口までご確認ください。

介護保険(購入) 組立不要 特許取得済

特定福祉用具・特定介護予防福祉用具

シャトレチェアD

トイレにも使える高さ調節+
折りたたみ式シャワーキャリー

- 座面高さ調節
- フットレスト高さ調節
- 短奥行仕様
- 肘掛けはね上げ
- 座シート取り外し
- 段差超え
- ノーバンクタイヤ
- 4輪自在
- フットプレートはね上げ
- フットレスト脱着
- ストッパー
- SAL(セーフティロック)

※各機能説明はP3~4参照

座面の高さ調節

- 3段階**
- (48~52cm/2cm刻み/O型)
 - (47~51cm/2cm刻み/穴無し)
 - (46.5~50.5cm/2cm刻み/U型)

ストッパー

●カスターロック(全輪)

その他

- 折りたたみ
- 専用バケツ取付
- 洋式トイレ設置
- その場で転回
- 真横移動

分類コード/入浴:No.093303 ポータブルトイレ:No.091203(バケツ付)

小回りがききます

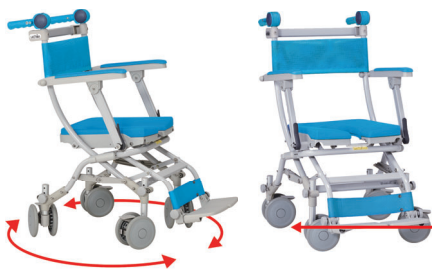

自在輪で小回りがきくので、その場での本体360°の転回が可能。真横にも移動ができます。介助者の思い通りに移動できるので、狭い場所でもスイスイご利用いただけます。

簡易トイレになります



■バケツ 品番:7010
¥4,400 (税込)
(本体価格¥4,000)

バケツ(オプション品)の脱着が可能です。状況に合わせて簡易トイレとしてご使用できます。

■U型シート(4輪自在)
品番:STR6232

¥115,500 (税込)
(本体価格¥105,000)

NEW



自立



簡単に折りたたみできます。自立しますので場所をとりません。

■O型シート(4輪自在)

品番:STR6230
¥115,500 (税込)
(本体価格¥105,000)

■穴無しシート(4輪自在)

品番:STR6231
¥117,700 (税込)
(本体価格¥107,000)

■O型バケツ付(4輪自在)

品番:STR6233
¥119,900 (税込)
(本体価格¥109,000)

■U型バケツ付(4輪自在)

品番:STR6234
¥119,900 (税込)
(本体価格¥109,000)



座面下内寸

洋式トイレ
有効幅35.5cm

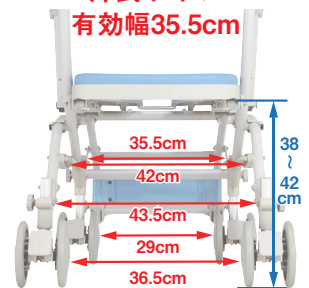

トイレでご使用できます

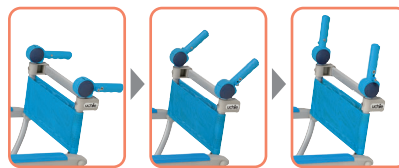

可動
ハンドル

ハンドルの角度が簡単に変わります。(3段階)ハンドルが干渉せずに、洋式トイレに奥まで装着できます。

ハンドルが洋式トイレのタンクに当たる場合はハンドルの角度を調節してください。

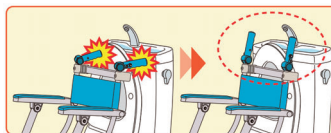

洋式トイレに設置できます。
※洋式トイレにより適合しない場合があります。
※デモ機をご利用ください。

規格図

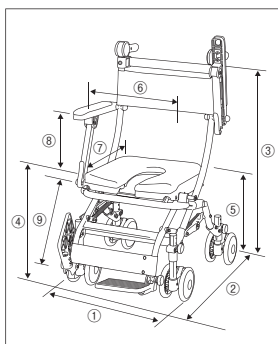

サイズ

① 幅	57cm
② 奥行	90(38.5)cm
③ 高さ	92~96.5(106~117)cm
④ 前座高	48~52cm(O型) 47~51cm(穴無し) 46.5~50.5cm(U型)
⑤ 後座高	44.5~48.5cm
⑥ 座幅(肘~肘)	43.5cm
⑦ 座奥行	40cm
⑧ 肘から前座	24cm
⑨ 前座から足台	36/38.5/41cm
キャスター	5インチ

※ハンドルを下げた状態で測定。
※()内の数字は折りたたみ時のサイズ
※背シート下が大きく開いていますので、円背の方には向いていません。

仕様

品名	シャトレチェアD	
品番	STR6230(4輪自在/O型)	STR6233(4輪自在/U型バケツ付)
	STR6231(4輪自在/穴無し)	STR6234(4輪自在/U型バケツ付)
	STR6232(4輪自在/U型)	
材質	本体/アルミ*、ステンレス* 座シート/EVA 背シート/ナイロンメッシュ	
重量	約10.5kg 耐荷重:80kg	
介護保険	購入対象品	
JANCODE	4519283006136(4輪自在/O型)	4519283006167(4輪自在/O型バケツ付)
	4519283006143(4輪自在/穴無し)	4519283006174(4輪自在/U型バケツ付)
	4519283006150(4輪自在/U型)	
TAISコード	00129-000358(4輪自在/O型)	00129-000361(4輪自在/O型バケツ付)
	00129-000359(4輪自在/穴無し)	00129-000362(4輪自在/U型バケツ付)
	00129-000360(4輪自在/U型)	

*粉体塗装仕上げ ※公的介護保険対象商品につきましては、各市区町村の介護保険担当窓口までご確認ください。

入浴介護用品

排泄介護用品

介護保険(購入) 組立不要

特定福祉用具・特定介護予防福祉用具

シャトレチェア6輪SAL

段差越えと小回りを重視した
トイレにも使える6輪シャワーキャリー

- 座面高さ調節
- フットレスト高さ調節
- 短奥行仕様
- 肘掛けはね上げ
- 座シート取り外し
- 段差越え
- ノーパンクタイヤ
- 4輪自在
- フットプレートはね上げ
- フットレスト脱着
- ストッパー
- SAL(セーフティロック)

※各機能説明はP3~4参照

座面の高さ調節

5段階

- (45~55cm/2.5cm刻み/O型)
- (44~54cm/2.5cm刻み/穴無し)
- (43.5~53.5cm/2.5cm刻み/U型)

ストッパー

- キャスターダブルロック(前後輪)

その他

- 簡単段差上げ
- 専用バケツ取付
- 洋式トイレ設置
- その場で転回

■U型シート 品番: SW6082SAL

¥137,500 (税込)
(本体価格¥125,000)



肘掛けが前倒れ防止、
座位保持に使えます。
※詳しくはP.4参照

NEW



入浴介護用品

排泄介護用品

分類コード/入浴: No.093303 ポータブルトイレ: No.091203 (バケツ付)

■O型シート
品番: SW6080SAL

¥137,500 (税込)
(本体価格¥125,000)



■穴無しシート
品番: SW6081SAL

¥139,700 (税込)
(本体価格¥127,000)



■O型バケツ付
品番: SW6083SAL

¥141,900 (税込)
(本体価格¥129,000)



■U型バケツ付
品番: SW6084SAL

¥141,900 (税込)
(本体価格¥129,000)



座面下内寸

洋式トイレ
有効幅29.5cm

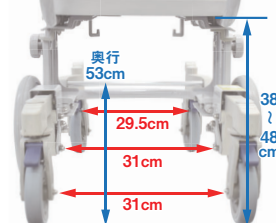

弱い力でラクラク段差越え



ハンドルを真下に荷重をかければ本体のバネによって前輪が上がりますので、弱い力で部屋の敷居や小さい段差(最大10cm)を乗り越えられます。

小回りがききます



キャスターは前後輪が方向自在輪で中輪が固定輪です。小回りがきくので、その場での本体の360度の転回が可能。真横移動はできません。

トイレにもバケツ装着も



バケツ(オプション品)の装着が可能です。状況に合わせて簡易トイレとしてご使用できます。



※シャトレチェア6輪の画像使用

規格図

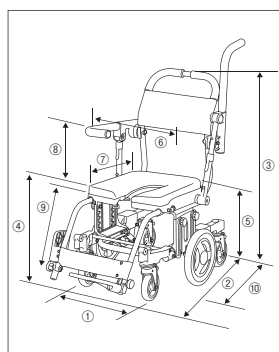

サイズ

① 幅	54.5cm
② 奥行	96(83.5)cm
③ 高さ	89~99cm
④ 前座高	45~55cm(O型) 44~54cm(穴無し) 43.5~53.5cm(U型)
⑤ 後座高	43.5~53.5cm
⑥ 座幅(肘~肘)	40.5cm
⑦ 座奥行	40cm
⑧ 肘から前座	24.5cm
⑨ 前座から足台	39/41.5/44cm
⑩ 軸行(カド内型)	69cm
前後輪キャスター	5インチ
中輪タイヤ	10インチ

※()内の数字は短奥行仕様時のサイズです。

仕様

品名	シャトレチェア6輪SAL	
品番	SW6080SAL(O型)	SW6083SAL(O型バケツ付)
	SW6081SAL(穴無し)	SW6084SAL(U型バケツ付)
	SW6082SAL(U型)	
材質	本体/アルミ*、ステンレス* シート/EVA 背シート/ナイロンメッシュ	
重量	約17kg	耐荷重: 100kg
介護保険	購入対象品	
JANCODE	4519283005818(O型)	4519283005849(O型バケツ付)
	4519283005825(穴無し)	4519283005856(U型バケツ付)
	4519283005832(U型)	
TAISコード	00129-000353(O型)	00129-000356(O型バケツ付)
	00129-000354(穴無し)	00129-000357(U型バケツ付)
	00129-000355(U型)	

*粉体塗装仕上げ

※公的介護保険対象商品につきましては、各市区町村の介護保険担当窓口までご確認ください。

介護保険(購入) 組立不要

特定福祉用具・特定介護予防福祉用具

シャトレチェアLUISAL (幅狭)

介護する人、される人のために開発したシャワーにも、トイレにも介護ができる幅狭キャリー

- 座面高さ調節
- フットレスト高さ調節
- 短奥行仕様
- 肘掛けはね上げ
- 座シート取り外し
- 段差超え
- ノーパンクタイヤ
- 4輪自在
- フットプレートはね上げ
- フットレスト脱着
- ストッパー
- SAL(セーフティロック)

※各機能説明はP3~4参照

座面の高さ調節

5段階 (46~53cm/1.8cm刻み)

ストッパー

●キャスターダブルロック(全輪)

その他

- スイングアウト
- 洋式トイレ設置
- その場で転回
- 真横移動
- 尿はねブロック

U型シート

品番:STR6222

¥137,500 (税込)
(本体価格¥125,000)



入浴介護用品

排泄介護用品

分類コード/入浴:No.093303 ポータルトイレ:No.091203(バケツ付)

簡易トイレになります



バケツ 品番:7010
¥4,400 (税込)
(本体価格¥4,000)

バケツ(オプション品)の脱着が可能です。状況に合わせて簡易トイレとしてご使用できます。

U型バケツ付

品番:STR6224
¥141,460 (税込)
(本体価格¥128,600)



座面下内寸

洋式トイレ
有効幅29.5cm

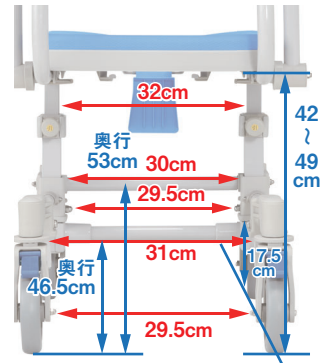

狭いスペースでもラクラク小回り

その場で転回



真横移動



小回りが利くので、その場での本体360度の転回が可能です。また、4輪全て自在輪ですので、お風呂やベッドへの真横にも移動できます。

トイレでご使用できます



洋式トイレに設置できます。

※洋式トイレにより適合しない場合があります。

※デモ機をご利用ください。

5段階高さ調節可能

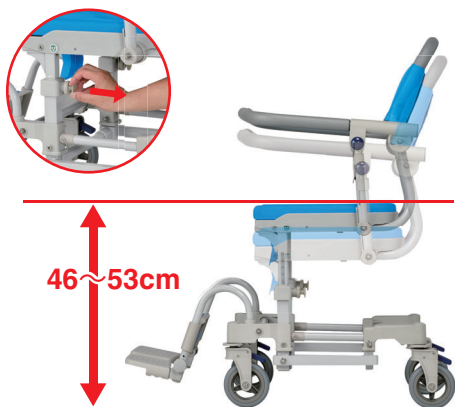

座面の高さは、46～53cmまでの5段階調整が可能です。

横移動も楽々

前方グリップは座位保持に使えます。

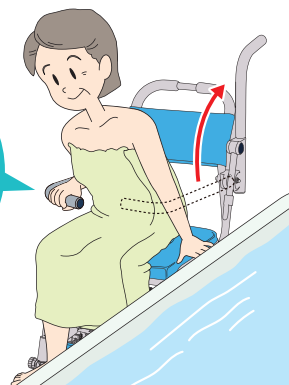

肘掛けは左右ともはね上げ式です。浴槽への移動が楽にできます。

フットレストが取り外せます



フットレストを持ち上げるだけでかんたんに取り外すことができます。利用者を抱きかかえながら、片手でかんたんにフットレストが取り外せます。

背シート調節可能



背シートはマジックテープで張り具合を変えることができます。(円背の方など)

乗り降りがしやすい



脚部が左右に開くので、乗り降りがしやすくなります。

尿はねブロック

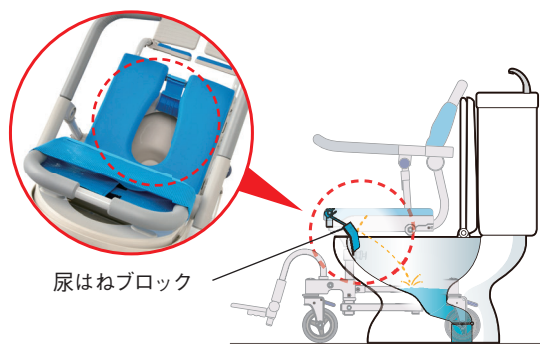

尿はねブロックに尿をあて、便器内へ尿を誘導し、尿はねを防止します。(標準装備)

交換時には…
尿はねブロック 品番:7086
¥11,330 (税込)
(本体価格¥10,300)

規格図

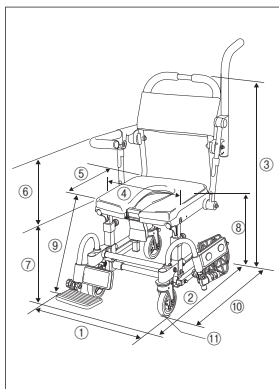

サイズ

① 幅	50.5cm
② 奥行	92cm
③ 高さ	95～102cm
④ 座幅(肘～肘)	40cm
⑤ シート奥行	40cm
⑥ 肘から前座	25.5cm
⑦ 前座高	46～53cm
⑧ 後座高	48～55cm
⑨ 前座から足台*	43.5～49/45.5～51cm
⑩ 奥行(フットレスト無し)	64.5cm
⑪ キャスター	5インチ

*キャスター進行方向
*フットレスト高/低

仕様

品名	シャトレチェア LU II SAL
品番	STR6222(U型) STR6224(U型バケツ付)
材質	本体/アルミ*、ステンレス*、合成樹脂成形品、ポリエチレンシート/EVA 背シート/ナイロンメッシュ アームレスト/合成ゴム、PVC
重量	約13.5kg
耐荷重	100kg
介護保険	購入対象品
JANCODE	4519283006013(U型) 4519283006020(U型バケツ付)
TAISコード	00129-000344(U型) 00129-000345(U型バケツ付)

*粉体塗装仕上げ
※公的介護保険対象商品につきましては、各市区町村の介護保険担当窓口までご確認ください。

介護保険(購入) 組立不要 特許取得済

特定福祉用具・特定介護予防福祉用具

シャワースカールE

持ち運び、収納に便利な
折りたたみシャワーキャリー

- 座面高さ調節 フットレスト高さ調節 短奥行仕様
- 肘掛けはね上げ 座シート取り外し 段差超え
- ノーバンクタイヤ 4輪自在 フットプレートはね上げ
- フットレスト脱着 ストッパー SAL(セーフティロック)

※各機能説明はP3~4参照

ストッパー

- 足元ストッパー(後輪)

その他

- 折りたたみ
- 背張り調整可能※メッシュシート以外

■メッシュシート 品番:SW6400

¥117,700 (税込)
(本体価格¥107,000)



自立



折りたたむと自立し、大変コンパクトになります。自動車のトランクに積むことができます。

■O型シート

品番:SW6401

¥117,700 (税込)
(本体価格¥107,000)



■穴無しシート

品番:SW6402

¥119,900 (税込)
(本体価格¥109,000)



■U型シート

品番:SW6403

¥117,700 (税込)
(本体価格¥107,000)



フットレストかんたん脱着

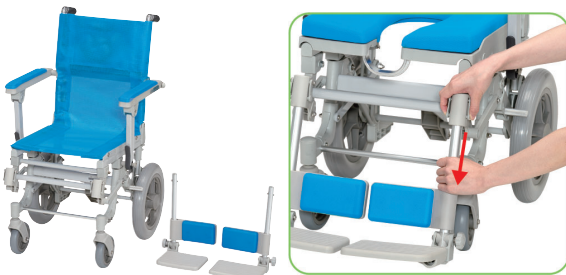

フットレストは片側ずつ簡単に脱着できますので、立ち座りの時に邪魔になりません。

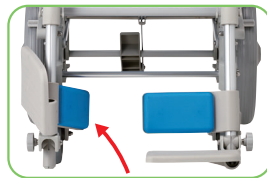

フットレストを取り外さない場合でも、フットプレートもレッグサポートも後方に回転させることができるので、乗り降りに便利です。

背シート調節可能

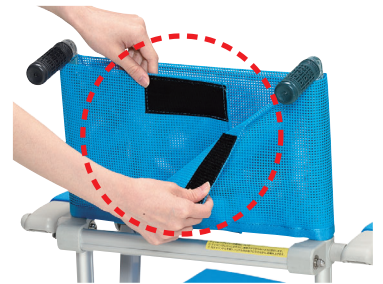

背シートはマジックテープで張り具合を変えることができます。(円背の方など)

規格図

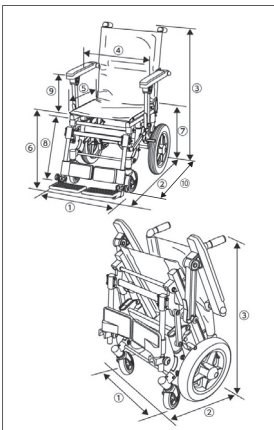

サイズ

① 幅	53.5(53.5)cm
② 奥行	86.5(41)cm
③ 高さ	88(75.5)cm
④ 座幅(肘~肘)	41cm
⑤ 座奥行	40cm
⑥ 前座高	メッシュ 44.5cm O型 48.5cm 穴無し 47.5cm U型 47cm
⑦ 後座高	メッシュ 43cm 他シート 46cm
⑧ 前座から足台	メッシュ 37cm 他シート 41cm
⑨ 肘から前座	メッシュ 21cm 他シート 17.5cm
⑩ 奥行(ワトルス軌)	66cm
前輪キャスター	5インチ
後輪タイヤ	12.5インチ

※()内の数字は折りたたみ時のサイズです。

仕様

品名	シャワースカールE	
品番	SW6400(メッシュ)	SW6402(穴無し)
	SW6401(O型)	SW6403(U型)
材質	本体 / アルミ*、ステンレス* シート / ナイロンメッシュ(メッシュ)、EVA(他シート)	
重量	約 11.5kg(メッシュ)約 12.5kg(他シート)	
耐荷重	100kg	
介護保険	購入対象品	
JANCODE	4519283005481(メッシュ) 4519283005498(O型)	4519283005504(穴無し) 4519283005511(U型)
TAISコード	00129-000290(メッシュ) 00129-000291(O型)	00129-000292(穴無し) 00129-000293(U型)

*粉体塗装仕上げ

※公的介護保険対象商品につきましては、各市区町村の介護保険担当窓口までご確認ください。

介護保険(購入) 組立不要 特許取得済

特定福祉用具・特定介護予防福祉用具

シャワースカールE SAL

持ち運び、収納に便利な
折りたたみシャワーキャリー

座面高さ調節 フットレスト高さ調節 短奥行仕様

肘掛けはね上げ 座シート取り外し 段差超え

ノーバンクタイヤ 4輪自在 フットプレートはね上げ

フットレスト脱着 ストッパー SAL(セーフティロック)

※各機能説明はP3~4参照

ストッパー

- 足元ストッパー(後輪)

その他

- 折りたたみ
- 背張り調整可能※メッシュシート以外

■メッシュシート 品番:SW6400SAL

¥130,900(税込)
(本体価格¥119,000)



自立



折りたたむと自立し、大変コンパクトになります。自動車のトランクに積むことができます。

■O型シート

品番:SW6401SAL

¥130,900(税込)
(本体価格¥119,000)



■穴無しシート

品番:SW6402SAL

¥133,100(税込)
(本体価格¥121,000)



■U型シート

品番:SW6403SAL

¥130,900(税込)
(本体価格¥119,000)



フットレストかんたん脱着

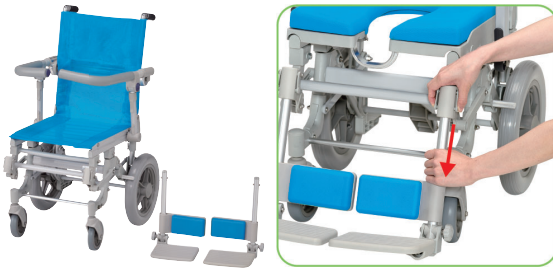

フットレストは片側ずつ簡単に脱着できますので、立ち座りの時に邪魔になりません。

前倒れ防止に使える肘掛け

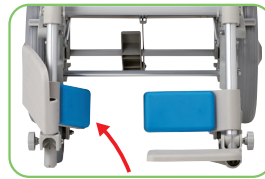

フットレストを取り外さない場合でも、フットプレートもレッグサポートも後方に回転させることができるので、乗り降りに便利です。



肘掛けにはロック機能がついています。解除しないとはね上がらないので、安心してお使いいただけます。

肘掛けが体の前まで伸びているので、利用者が前に倒れるのを防ぎます。また、前方グリップを握って座位を保つこともできます。



規格図

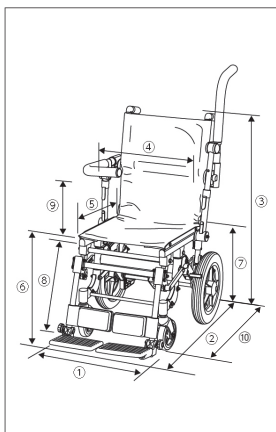

サイズ

① 幅	51.5(51.5)cm
② 奥行	86.5(41)cm
③ 高さ	88(87)cm
④ 座幅(肘~肘)	39cm
⑤ 座奥行	40cm
⑥ 前座高	メッシュ 44.5cm O型 48.5cm 穴無し 47.5cm U型 47cm
⑦ 後座高	メッシュ 43cm 他シート 46cm
⑧ 前座から足台	メッシュ 37cm 他シート 41cm
⑨ 肘から前座	メッシュ 25cm 他シート 21.5cm
⑩ 奥行(フットレスト無し)	66cm
前輪キャスター	5インチ
後輪タイヤ	12.5インチ

※()内の数字は折りたたみ時のサイズです。

仕様

品名	シャワースカール E SAL	
品番	SW6400SAL(メッシュ)	SW6402SAL(穴無し)
	SW6401SAL(O型)	SW6403SAL(U型)
材質	本体/アルミ*、ステンレス* シート/ナイロンメッシュ(メッシュ)、EVA(他シート)	
重量	約 12kg(メッシュ)、約 13kg(O型・穴無し・U型)	
耐荷重	100kg	
介護保険	購入対象品	
JANCODE	4519283005573(メッシュ)	4519283005597(穴無し)
	4519283005580(O型)	4519283005603(U型)
TAISコード	00129-000305(メッシュ)	00129-000307(穴無し)
	00129-000306(O型)	00129-000308(U型)

*粉体塗装仕上げ

※公的介護保険対象商品につきましては、各市区町村の介護保険担当窓口までご確認ください。

入浴介護用品

排泄介護用品

介護保険(購入) 組立不要

特定福祉用具・特定介護予防福祉用具

シャワーラクV

脚部が左右に開いて移乗しやすい
コンパクトなシャワーキャリー

- 座面高さ調節
- フットレスト高さ調節
- 短奥行仕様
- 肘掛けはね上げ
- 座シート取り外し
- 段差超え
- ノーバンクタイヤ
- 4輪自在
- フットプレートはね上げ
- フットレスト脱着
- ストッパー
- SAL(セーフティロック)

※各機能説明はP3~4参照

座面の高さ調節

5段階

- (42~50cm/2cm刻み/O型)
- (41~49cm/2cm刻み/穴無し)
- (40.5~48.5cm/2cm刻み/U型)

ストッパー

- キャスターダブルロック(前輪)
- 足元ストッパー(後輪)

その他

- スイングアウト

U型シート

品番:SWR142

¥107,800(税込)

(本体価格¥98,000)



肘掛けが前倒れ防止、
座位保持に使えるSAL
タイプもございます。
※詳しくはP.4参照



O型シート 品番:SWR140

¥107,800(税込)
(本体価格¥98,000)



穴無しシート 品番:SWR141

¥110,000(税込)
(本体価格¥100,000)



U型シート 品番:SWR142SAL

¥114,400(税込)
(本体価格¥104,000)



SALタイプ

O型シート 品番:SWR140SAL

¥114,400(税込)
(本体価格¥104,000)

穴無しシート 品番:SWR141SAL

¥116,600(税込)
(本体価格¥106,000)

乗り降りがしやすい



脚部が左右に開くので、乗り降りがしやすくなります。

フットレストが取り外せます



フットレストを持ち上げるだけでかんたんに取り外すことが可能です。

奥行をコンパクトに



フットプレートを前輪上部に取り付け可能。
狭い場所でも楽に取り回しできます。

規格図

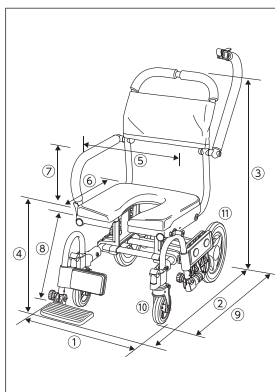

サイズ

① 幅	47[50.5]cm
② 奥行	94(80.5)cm
③ 高さ	86.5~94.5cm
④ 前座高	42~50cm (O型) 41~49cm (穴無し) 40.5~48.5cm (U型)
⑤ 座幅(肘~肘)	39[40.5]cm
⑥ 座奥行	40cm
⑦ 肘から前座	20[25]cm
⑧ 前座から足台*	37.5~44/39.5~46cm (22.5~29)cm
⑨ 肘(フットレスト無し)	67cm
⑩ 前輪キャスター	5インチ
⑪ 後輪タイヤ	10インチ

※()は短奥行仕様時

※[]はSALタイプ

*フットレスト 高/低

仕様

品名	シャワーラクV	
品番	SWR140(O型) SWR141(穴無し) SWR142(U型) SWR140SAL(SAL O型) SWR141SAL(SAL 穴無し) SWR142SAL(SAL U型)	
材質	本体/アルミ*、ステンレス* シート/EVA、ナイロンメッシュ	
重量	約12kg(SAL 約13kg)	
耐荷重	100kg	
介護保険	購入対象品	
JANCODE	4519283004880(O型) 4519283004897(穴無し) 4519283004903(U型)	4519283005672(SAL O型) 4519283005689(SAL 穴無し) 4519283005696(SAL U型)
TAISコード	00129-000254(O型) 00129-000255(穴無し) 00129-000256(U型)	00129-000315(SAL O型) 00129-000316(SAL 穴無し) 00129-000317(SAL U型)

*粉体塗装仕上げ

※公的介護保険対象商品につきましては、各市区町村の介護保険担当窓口までご確認ください。

介護保険(購入) 組立不要

特定福祉用具・特定介護予防福祉用具

シャワーラク

狭い室内でも扱いやすい
コンパクトなシャワーキャリー

- 座面高さ調節 フットレスト高さ調節 短奥行仕様
- 肘掛けはね上げ 座シート取り外し 段差超え
- ノーバンクタイヤ 4輪自在 フットプレートはね上げ
- フットレスト脱着 ストッパー SAL(セーフティロック)

※各機能説明はP3~4参照

座面の高さ調節

5段階

(40~48cm/2cm刻み/O型)
(39~47cm/2cm刻み/穴無し)
(38.5~46.5cm/2cm刻み/U型)

ストッパー

- 足元ストッパー(後輪)
- キャスターロック(前輪)

U型シート 品番:SWR-102

¥102,300(税込)
(本体価格¥93,000)



肘掛けが前倒れ防止、
座位保持に使えるSAL
タイプもございます。
※詳しくはP.4参照



入浴介護用品

排泄介護用品

O型シート
品番:SWR-100

¥102,300(税込)
(本体価格¥93,000)



穴無しシート
品番:SWR-101

¥104,500(税込)
(本体価格¥95,000)



穴無しシート
品番:SWR101SAL

¥111,100(税込)
(本体価格¥101,000)



O型シート
品番:SWR100SAL

¥108,900(税込)
(本体価格¥99,000)

U型シート
品番:SWR102SAL

¥108,900(税込)
(本体価格¥99,000)

さらにコンパクトに!

5段階高さ調節可能!

横移動も楽々!

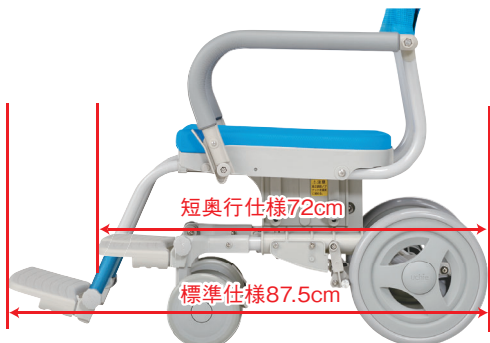

フットプレートを前輪上部に取付可能。奥行72cmとコンパクト。狭い場所でも楽に取り回しできます。(短奥行仕様)



座面は40cm~48cm(O型)、39cm~47cm(穴無し)、38.5cm~46.5cm(U型)、5段階、2cm刻みの調節が可能です。
※座面の高さを変えてもフットプレートまでの長さは変わりません。



肘掛けは左右ともはね上げ式です。浴槽への移動が楽にできます。

規格図

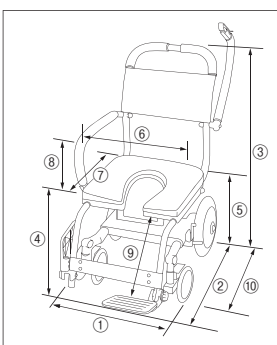

サイズ

① 幅	47[50.5]cm
② 奥行	87.5(72)cm
③ 高さ(ハンドル高さ)	83~91cm
④ 前座高	40~48cm(O型) 39~47cm(穴無し) 38.5~46.5cm(U型)
⑤ 後座高	37.5~45.5cm
⑥ 座幅(肘~肘)	39[40.5]cm
⑦ 座奥行	40cm
⑧ 肘から前座	20[25]cm
⑨ 前座から足台	33/35.5/38cm
⑩ 肘(フットレスト)	59cm
前輪キャスター	5インチ
後輪タイヤ	10インチ

※()内の数字は短奥行仕様時のサイズです。
※[]はSALタイプ

仕様

品名	シャワーラク		
品番	SWR-100(O型)	SWR-101(穴無し)	SWR-102(U型)
材質	本体/アルミ*、ステンレス* シート/EVA 背シート/ナイロンメッシュ		
重量	約11.5kg(SAL約12.5kg)		
耐荷重	100kg		
介護保険	購入対象品		
JANCODE	4519283001483(O型) 4519283001490(穴無し) 4519283001728(U型)	4519283005641(SAL O型) 4519283005658(SAL 穴無し) 4519283005665(SAL U型)	4519283005641(SAL O型) 4519283005658(SAL 穴無し) 4519283005665(SAL U型)
TAISコード	00129-000062(O型) 00129-000113(穴無し) 00129-000114(U型)	00129-000312(SAL O型) 00129-000313(SAL 穴無し) 00129-000314(SAL U型)	

*粉体塗装仕上げ ※公的介護保険対象商品につきましては、各市区町村の介護保険担当窓口までご確認ください。

介護保険(購入) 組立不要

特定福祉用具・特定介護予防福祉用具

シャワーラク4輪自在V

脚部が左右に開いて移乗しやすい
ラクラク小回りシャワーキャリー

- 座面高さ調節
- フットレスト高さ調節
- 短奥行仕様
- 肘掛けはね上げ
- 座シート取り外し
- 段差超え
- ノーバンクタイヤ
- 4輪自在
- フットプレートはね上げ
- フットレスト脱着
- ストッパー
- SAL(セーフティロック)

※各機能説明はP3~4参照

座面の高さ調節

5段階

- (42~50cm/2cm刻み/O型)
- (41~49cm/2cm刻み/穴無し)
- (40.5~48.5cm/2cm刻み/U型)

ストッパー

- キャスターダブルロック(全輪)

その他

- スイングアウト ●その場で転回
- 真横移動

U型シート

品番:SWR152

¥107,800(税込)

(本体価格¥98,000)



肘掛けが前倒れ防止、
座位保持に使えるSAL
タイプもございます。
※詳しくはP.4参照



入浴介護用品

排泄介護用品

O型シート 品番:SWR150

¥107,800(税込)

(本体価格¥98,000)



穴無しシート 品番:SWR151

¥110,000(税込)

(本体価格¥100,000)



U型シート

品番:SWR152SAL

¥114,400(税込)

(本体価格¥104,000)



SALタイプ

O型シート

品番:SWR150SAL

¥114,400(税込)

(本体価格¥104,000)

穴無しシート

品番:SWR151SAL

¥116,600(税込)

(本体価格¥106,000)

乗り降りしやすい



フットレストが取り外せます



狭いスペースでもラクラク小回り



脚部が左右に開くので、乗り降りしやすい
ます。

フットレストを持ち上げるだけでかんたんに取り
外すことが可能です。

小回りがきくので、その場で本体360度の転回が
可能です。また、4輪すべて自在輪なので、真横に
も移動ができます。

規格図

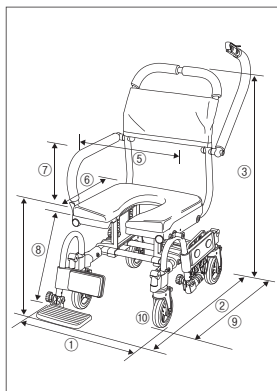

サイズ

① 幅	47[50.5]cm
② 奥行	85.5(72)cm
③ 高さ	86~94cm
④ 前座高	42~50cm(O型) 41~49cm(穴無し) 40.5~48.5cm(U型)
⑤ 座幅(肘~肘)	39[40.5]cm
⑥ 座奥行	40cm
⑦ 肘から前座	20[25]cm
⑧ 前座から足台*	37.5~44/39.5~46cm (22.5~29)cm
⑨ 肘(フットレスト側)	60cm
⑩ キャスター	5インチ

※()は短奥行仕様時
※[]はSALタイプ
*フットレスト高/低

仕様

品名: シャワーラク4輪自在V

品番: SWR150(O型) SWR151(穴無し) SWR152(U型)
SWR150SAL(SAL O型) SWR151SAL(SAL 穴無し) SWR152SAL(SAL U型)

材質: 本体/アルミ*, ステンレス* シート/ EVA, ナイロンメッシュ

重量: 約 11.5kg(SAL 約 12.5kg)

耐荷重: 100kg

介護保険: 購入対象品

JANCODE: 4519283004972(O型) 4519283005733(SAL O型)
4519283004989(穴無し) 4519283005740(SAL 穴無し)
4519283004996(U型) 4519283005757(SAL U型)

TAISコード: 00129-000260(O型) 00129-000321(SAL O型)
00129-000261(穴無し) 00129-000322(SAL 穴無し)
00129-000262(U型) 00129-000323(SAL U型)

*粉体塗装仕上げ

※公的介護保険対象商品につきましては、各市区町村の介護保険担当窓口までご確認ください。

介護保険(購入) 組立不要

特定福祉用具・特定介護予防福祉用具

シャワーラク4輪自在

狭いスペースでも安心!
自在輪で方向転換も
楽々コンパクトシャワーキャリー

- 座面高さ調節 フットレスト高さ調節 短奥行仕様
- 肘掛けはね上げ 座シート取り外し 段差超え
- ノーバンクタイヤ 4輪自在 フットプレートはね上げ
- フットレスト脱着 ストッパー SAL(セーフティロック)

※各機能説明はP3~4参照

座面の高さ調節

5段階

(40~48cm/2cm刻み/O型)
(39~47cm/2cm刻み/穴無し)
(38.5~46.5cm/2cm刻み/U型)

ストッパー

- キャスターロック(前輪) ●キャスターダブルロック(後輪)

その他

- その場で転回 ●真横移動

U型シート 品番:SWR-132

¥102,300(税込)
(本体価格¥93,000)



ダブルロック

後輪キャスターが
シングルキャスター
(ダブルロック付)
にリニューアル。



肘掛けが前倒れ防止、座位保持に
使えるSALタイプもございます。
※詳しくはP.4参照

SALタイプ

O型シート 品番:SWR-130

¥102,300(税込)
(本体価格¥93,000)



穴無しシート 品番:SWR-131

¥104,500(税込)
(本体価格¥95,000)



O型シート 品番:SWR130SAL

¥108,900(税込)
(本体価格¥99,000)



穴無しシート 品番:SWR131SAL

¥111,100(税込)
(本体価格¥101,000)

U型シート 品番:SWR132SAL

¥108,900(税込)
(本体価格¥99,000)

狭いスペースでもラクラク小回り

その場での転回



真横移動



小回りがきくので、その場での
本体360度の転回が可能です。また、4輪すべて自在輪
ですので、真横にも移動が
できます。

その場での転回や真横移動
など、介助者の思い通りに移
動できますので、狭い場所
でもラクラクご利用いただけ
ます。

転回可能廊下幅

A 60cm(55cm)

B 85cm(78cm)

転回スペース幅

φ92cm(φ80cm)

※()は短奥行仕様

フットレスト付け替えてコンパクトに



短奥行仕様



短奥行仕様 74.5cm

標準仕様 90cm

フットプレートを前輪上部に取付可能。奥行74.5cmとコンパクト。
狭い場所でも楽に取り回しできます。(短奥行仕様)

規格図

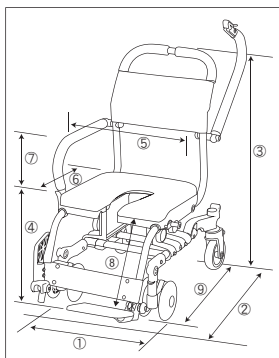

サイズ

① 幅	47[50.5]cm
② 奥行	90cm(74.5cm)
③ 高さ	84~92cm
④ 前座高	40~48cm(O型) 39~47cm(穴無し) 38.5~46.5cm(U型)
⑤ 座幅(肘~肘)	39[40.5]cm
⑥ 座奥行	40cm
⑦ 肘から前座	20[25]cm
⑧ 前座から足台	33/35.5/38cm
⑨ 製作(カット)寸法	62.5cm
キャスター	5インチ

※()内の数字は短奥行仕様時のサイズです。
※[]は SAL タイプ

仕様

品名	シャワーラク4輪自在	
品番	SWR-130(O型) SWR-131(穴無し) SWR-132(U型) SWR130SAL(SAL O型) SWR131SAL(SAL 穴無し) SWR132SAL(SAL U型)	
材質	本体/アルミ*、ステンレス* シート/EVA 背シート/ナイロンメッシュ	
重量	約 10.5kg(SAL 約 11.5kg)	
耐荷重	100kg	
介護保険	購入対象品	
JANCODE	4519283002862(O型)	4519283005702(SAL O型)
	4519283002879(穴無し)	4519283005719(SAL 穴無し)
	4519283002886(U型)	4519283005726(SAL U型)
TAISコード	00129-000111(O型)	00129-000318(SAL O型)
	00129-000112(穴無し)	00129-000319(SAL 穴無し)
	00129-000098(U型)	00129-000320(SAL U型)

*粉末塗装仕上げ

※公的介護保険対象商品につきましては、各市区町村の介護保険担当窓口までご確認ください。

入浴介護用品

排泄介護用品

介護保険(購入) 組立不要 特許取得済

特定福祉用具・特定介護予防福祉用具

らく りん じ ざい
楽チル4輪自在SAL

自在輪で方向転換も楽々
シートを傾けて座位を安定
コンパクトなシャワーキャリー

座面高さ調節 フットレスト高さ調節 短奥行仕様

肘掛けはね上げ 座シート取り外し 段差超え

ノーバンクタイヤ 4輪自在 フットプレートはね上げ

フットレスト脱着 ストッパー SAL(セーフティロック)

※各機能説明はP3~4参照

座面の高さ調節

4段階

- (46~52cm/2cm刻み/O型)
- (45~51cm/2cm刻み/穴無し)
- (44.5~50.5cm/2cm刻み/U型)

ストッパー

●キャスターロック(全輪)

その他

●チルト機能 ●その場で転回 ●真横移動

■U型シート 品番:RT012SAL

¥155,100 (税込)
(本体価格¥141,000)



かんたん操作で楽々チルト!

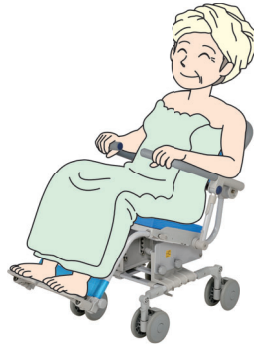

チルトレバーを握りながらハンドルを押し下げるとチルトができます。ガスシリンダータイプなのでスムーズです。
(6°~22°、無段階)

■O型シート 品番:RT010SAL

¥155,100 (税込)
(本体価格¥141,000)



■穴無しシート 品番:RT011SAL

¥157,300 (税込)
(本体価格¥143,000)



狭いスペースでもラクラク小回り

その場での転回



真横移動



小回りがきくので、その場での本体360度の転回が可能です。また、4輪すべて自在輪ですので、お風呂やベッドへの真横にも移動ができます。

前倒れ防止に使えるセーフティロック



肘掛けはね上げはロック機能付きで安心。

肘掛けが前に回っているので、利用者が前に倒れるのを防ぐことができます。また、肘掛けの前を持つことによって座位保持がしやすくなります。肘掛けははね上がるので、乗り降りの邪魔になりません。

規格図

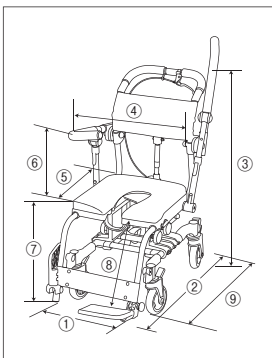

サイズ

① 幅	50.5cm
② 奥行	95(113)cm
③ 高さ	93.5~99.5 (83~89)cm
④ 座幅(肘~肘)	40cm
⑤ 座奥行	40cm
⑥ 肘から前座	24cm
⑦ 前座高	46~52cm(O型) 45~51cm(穴無し) 44.5~50.5cm(U型)
⑧ 前座から足台	34/36.5/39cm
⑨ 断行(ワリス機)	62(77)cm
最大チルト角度	22°
キャスター	5インチ

※()最大チルト時

仕様

品名: 楽チル4輪自在SAL

品番: RT010SAL(O型) RT011SAL(穴無し) RT012SAL(U型)

材質: 本体/アルミ*、ステンレス* シート/EVA 背シート/ナイロンメッシュ

重量: 約14kg

耐荷重: 100kg

介護保険: 購入対象品

JANCODE: 4519283005924(O型) 4519283005931(穴無し) 4519283005948(U型)

TAISコード: 00129-000335(O型) 00129-000336(穴無し) 00129-000337(U型)

*粉体塗装仕上げ

※公的介護保険対象商品につきましては、各市区町村の介護保険担当窓口までご確認ください。

介護保険(購入) 組立不要 特許取得済

特定福祉用具・特定介護予防福祉用具

らく 楽チルSAL

肘掛けが前倒れ防止に…
シートを傾けて座位を安定
コンパクトなシャワーキャリー

座面高さ調節 フットレスト高さ調節 短奥行仕様

肘掛けはね上げ 座シート取り外し 段差超え

ノーバンクタイヤ 4輪自在 フットプレートはね上げ

フットレスト脱着 ストッパー SAL(セーフティロック)

※各機能説明はP3~4参照

座面の高さ調節

4段階

(45.5~51.5cm/2cm刻み/O型)
(44.5~50.5cm/2cm刻み/穴無し)
(44~50cm/2cm刻み/U型)

ストッパー

●足元ストッパー(後輪) ●キャスターダブルロック(前輪)

その他

●チルト機能

■U型シート 品番:RT-005SAL

¥152,900 (税込)
(本体価格¥139,000)



入浴介護用品

排泄介護用品

かんたん操作で楽々チルト!



チルトレバーを握りながらハンドルを押し下げるとチルトができます。ガスシリンダータイプなのでスムーズです。(6°~22°、無段階)
※実際のチルトレバーは右側についています。

■O型シート 品番:RT-001SAL

¥152,900 (税込)
(本体価格¥139,000)



■穴無しシート 品番:RT-003SAL

¥155,100 (税込)
(本体価格¥141,000)



前倒れ防止に使えるセーフティロック



肘掛けが前に回っているので、利用者が前に倒れるのを防ぐことができます。また、肘掛けの前を持つことによって座位保持がしやすくなります。
肘掛けははね上がるので、乗り降りの邪魔になりません。

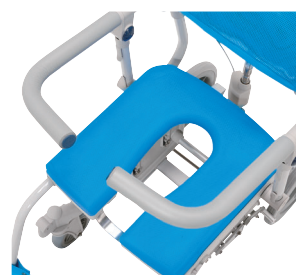

肘掛けにはロック機能がついています。解除しないとはね上がらないので、安心してお使いいただけます。

規格図

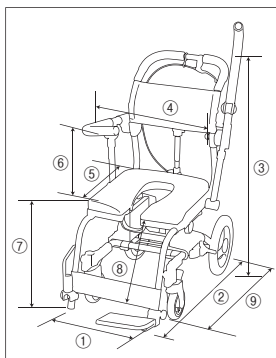

サイズ

① 幅	50cm
② 奥行	98.5(111)cm
③ 高さ	92.5~98.5(83~89)cm
④ 座幅(肘~肘)	40cm
⑤ 座奥行	40cm
⑥ 肘から前座	25cm
⑦ 前座高	45.5~51.5cm(O型) 44.5~50.5cm(穴無し) 44~50cm(U型)
⑧ 前座から足台	39.5/42/44.5cm
⑨ 肘(フットレスト無し)	67.5(78.5)cm
最大チルト角度	22°
前輪キャスター	5インチ
後輪タイヤ	10インチ

※()最大チルト時

仕様

品名	楽チル SAL
品番	RT-001SAL(O型) RT-003SAL(穴無し) RT-005SAL(U型)
材質	本体/アルミ*、ステンレス* シート/EVA 背シート/ナイロンメッシュ
重量	約 15kg
耐荷重	100kg
介護保険	購入対象品
JANCODE	4519283004699(O型) 4519283004712(穴無し) 4519283004736(U型)
TAISコード	00129-000234(O型) 00129-000236(穴無し) 00129-000238(U型)

*粉体塗装仕上げ
※公的介護保険対象商品につきましては、各市区町村の介護保険担当窓口までご確認ください。

介護保険(購入) 組立不要 特許取得済

特定福祉用具・特定介護予防福祉用具

楽チル

シートを傾けて座位を安定できる
コンパクトなシャワーキャリー

- 座面高さ調節 フットレスト高さ調節 短奥行仕様
- 肘掛けはね上げ 座シート取り外し 段差超え
- ノーバンクタイヤ 4輪自在 フットプレートはね上げ
- フットレスト脱着 ストッパー SAL(セーフティロック)

※各機能説明はP3~4参照

座面の高さ調節

4段階

- (45.5~51.5cm/2cm刻み/O型)
- (44.5~50.5cm/2cm刻み/穴無し)
- (44~50cm/2cm刻み/U型)

ストッパー

- 足元ストッパー(後輪)
- キャスターダブルロック(前輪)

その他

- チルト機能

■U型シート 品番:RT-005

¥147,400 (税込)
(本体価格¥134,000)



■O型シート 品番:RT-001

¥147,400 (税込)
(本体価格¥134,000)



■穴無しシート 品番:RT-003

¥149,600 (税込)
(本体価格¥136,000)

かんたん操作で楽々チルト!

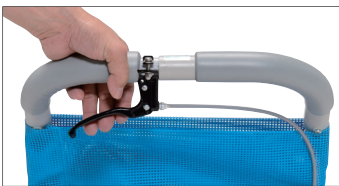

チルトレバーを握りながらハンドルを押し下げるとチルトができます。戻す際はチルトレバーを握りながらハンドルを起こします。ガスシンダータイプなのでスムーズにチルト動作ができます。(チルト機能、6°~22°、無段階)※実際のチルトレバーは右側についています。

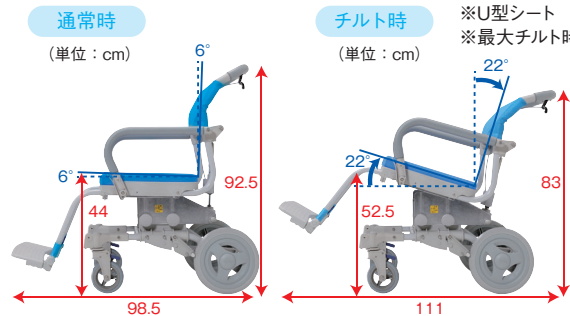

※U型シート
※最大チルト時

背もたれと座面の角度を保ったまま、座面ごと後ろに倒すことができます。座面にかかる体圧を分散させ、身体のズレを防ぎ、安定した姿勢を保つことが可能です。楽な姿勢で身体が洗えます。

規格図

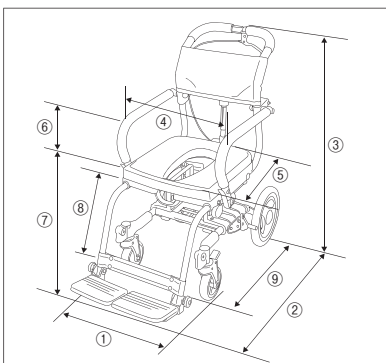

サイズ

① 幅	47.5cm
② 奥行	98.5(111)cm
③ 高さ	92.5~98.5 (83~89)cm
④ 座幅(肘~肘)	40cm
⑤ シート奥行	40cm
⑥ 肘から前座	23cm
⑦ 前座高	45.5~51.5cm(O型) 44.5~50.5cm(穴無し) 44~50cm(U型)
⑧ 前座から足台	39.5/42/44.5cm
⑨ 肘(フットレスト)	67.5(78.5)cm
最大チルト角度	22°
前輪キャスター	5インチ
後輪タイヤ	10インチ

※()最大チルト時。

仕様

品名	楽チル
品番	RT-001(O型) RT-003(穴無し) RT-005(U型)
材質	本体/アルミ*、ステンレス* シート/EVA 背シート/ナイロンメッシュ
重量	約 14.5kg
耐荷重	100kg
介護保険	購入対象品
JANCODE	4519283003739(O型) 4519283003753(穴無し) 4519283003777(U型)
TAISコード	00129-000173(O型) 00129-000175(穴無し) 00129-000177(U型)

*粉体塗装仕上げ
※公的介護保険対象商品につきましては、各市区町村の介護保険担当窓口までご確認ください。

介護保険(購入) 組立不要 特許取得済

特定福祉用具・特定介護予防福祉用具

くるくるチェアⅡSAL

ハンドル角度調節・360°座面回転可能
コンパクトシャワーキャリー

- 座面高さ調節 フットレスト高さ調節 短奥行仕様
- 肘掛けはね上げ 座シート取り外し 段差超え
- ノーバンクタイヤ 4輪自在 フットプレートはね上げ
- フットレスト脱着 ストッパー SAL(セーフティロック)

※各機能説明はP3~4参照

座面の高さ調節

5段階

(42.5~50.5cm/2cm刻み/O型)
(41.5~49.5cm/2cm刻み/穴無し)
(41~49cm/2cm刻み/U型)

ストッパー

●足元ストッパー(後輪) ●キャスターロック(前輪)

その他

●座面回転機能

■U型シート 品番:KRU188

¥119,900(税込)
(本体価格¥109,000)



入浴介護用品

排泄介護用品



■O型シート 品番:KRU186

¥119,900(税込)
(本体価格¥109,000)



■穴無しシート 品番:KRU187

¥122,100(税込)
(本体価格¥111,000)

座面は360°回転



座面は360度回転(45度ごとにロック)します。回転ロックレバーを踏み、ハンドルで左右に回すと回転します。短奥行仕様時にフットプレートを折りたたんだ状態での回転操作は座面高さ3段階目からとなります。

さらにコンパクトに!



フットプレートを前輪上部に取付可能。奥行78.5cmとコンパクト。狭い場所でも楽に取り回しできます。(短奥行仕様)

握りやすいハンドルグリップ

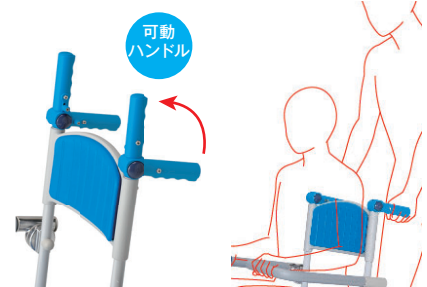

ハンドルの角度がかんたんに変えられます(3段階)ハンドルグリップで握りやすく介護しやすいです。

規格図

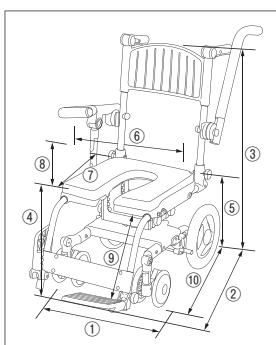

サイズ

① 幅	50.5cm
② 奥行	95(78.5)cm
③ 高さ(ハンドル高さ)	87~95cm
④ 前座高	42.5~50.5cm(O型) 41.5~49.5cm(穴無し) 41~49cm(U型)
⑤ 後座高	40~48cm
⑥ 座幅(肘~肘)	41cm
⑦ 座奥行	40cm
⑧ 肘から前座	25cm
⑨ 前座から足台	33/35.5/38cm
⑩ 奥行(フットレスト無し)	65cm
前輪キャスター	5インチ
後輪タイヤ	10インチ

※()内の数字は短奥行仕様時のサイズです。

仕様

品名	くるくるチェアⅡSAL	
品番	KRU186(O型) KRU187(穴無し) KRU188(U型)	
材質	本体/アルミ*、ステンレス* シート/EVA 背シート/EVA	
重量	約15kg	
耐荷重	100kg	
介護保険	購入対象品	
JANCODE	4519283005788(O型) 4519283005801(U型)	4519283005795(穴無し)
TAISコード	00129-000326(O型) 00129-000328(U型)	00129-000327(穴無し)

*粉体塗装仕上げ

※公的介護保険対象商品につきましては、各市区町村の介護保険担当窓口までご確認ください。

介護保険(購入) 組立不要 特許取得済

特定福祉用具・特定介護予防福祉用具

くるくるチェアD

座面くるくる介護らくらく!
狭い部屋でも移動すいすい!

- 座面高さ調節 フットレスト高さ調節 短奥行仕様
- 肘掛けはね上げ 座シート取り外し 段差超え
- ノーバンクタイヤ 4輪自在 フットプレートはね上げ
- フットレスト脱着 ストッパー SAL(セーフティロック)

※各機能説明はP3~4参照

座面の高さ調節

5段階

(42~50cm/2cm刻み/O型)
(41~49cm/2cm刻み/穴無し)
(40.5~48.5cm/2cm刻み/U型)

ストッパー

- 足元ストッパー(後輪) ●キャスターロック(前輪)

その他

- 座面回転機能

■U型シート 品番:KRU-174

¥116,600(税込)
(本体価格¥106,000)



肘掛けが前倒れ防止、
座位保持に使えるSAL
タイプもございます。
※詳しくはP.4参照



SALタイプ

■O型シート

品番:KRU-172

¥116,600(税込)
(本体価格¥106,000)



■穴無しシート

品番:KRU-173

¥118,800(税込)
(本体価格¥108,000)



■O型シート

品番:KRU172SAL

¥123,200(税込)
(本体価格¥112,000)



■穴無しシート

品番:KRU173SAL

¥125,400(税込)
(本体価格¥114,000)



■U型シート

品番:KRU174SAL

¥123,200(税込)
(本体価格¥112,000)



座面は360°回転



座面は360度回転(45度ごとにロック)します。回転ロックレバーを踏み、ハンドルで左右に回すと回転します。短奥行仕様時にフットプレートを折りたたんだ状態での回転操作は座面高さ3段階目からとなります。

ストッパーがついて安心

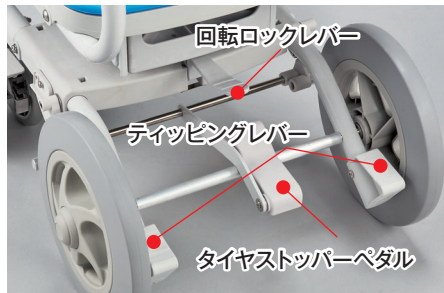

足元ストッパー採用。片手でワンタッチロックできます。前輪キャスターはキャスター毎のロックになります。後輪はノーバンクタイヤです。※後輪ストッパーをかけないと回転ロックレバーを押しても座面の回転はできません。

さらにコンパクトに!

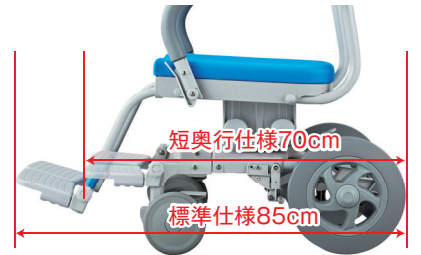

フットプレートを前輪上部に取付可能。奥行70cmとコンパクト。狭い場所でも楽に取り回しできます。(短奥行仕様)

短奥行仕様



全てのシートタイプで付け替え可能です。

規格図

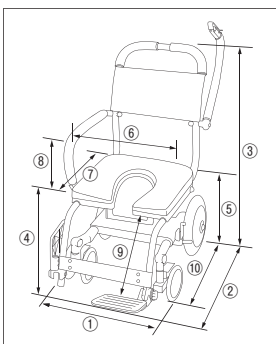

サイズ

① 幅	47[50.5]cm
② 奥行	85(70)cm
③ 高さ(ハンドル高さ)	86~94cm
④ 前座高	42~50cm(O型) 41~49cm(穴無し) 40.5~48.5cm(U型)
⑤ 後座高	40~48cm
⑥ 座幅(肘~肘)	39[40.5]cm
⑦ 座奥行	40cm
⑧ 肘から前座	20[25]cm
⑨ 前座から足台	33/35.5/38cm
⑩ 肘(ワリス軸)	57.5cm
前輪キャスター	5インチ
後輪タイヤ	10インチ

※()内の数字は短奥行仕様時のサイズです。

※[]はSALタイプ

仕様

品名	くるくるチェアD	
品番	KRU-172(O型) KRU-173(穴無し) KRU-174(U型) KRU172SAL(SAL O型) KRU173SAL(SAL 穴無し) KRU174SAL(SAL U型)	
材質	本体/アルミ*、ステンレス* シート/EVA 背シート/ナイロンメッシュ	
重量	約13kg(SAL 約14kg)	
耐荷重	100kg	
介護保険	購入対象品	
JANCODE	4519283002572(O型)	4519283005610(SAL O型)
	4519283002589(穴無し)	4519283005627(SAL 穴無し)
	4519283002596(U型)	4519283005634(SAL U型)
TAISコード	00129-000108(O型)	00129-000309(SAL O型)
	00129-000109(穴無し)	00129-000310(SAL 穴無し)
	00129-000089(U型)	00129-000311(SAL U型)

*本体塗装仕上げ ※公的介護保険対象商品につきましては、各市区町村の介護保険担当窓口までご確認ください。

入浴介護用品

排泄介護用品

介護保険(購入) 組立不要 特許申請中

特定福祉用具・特定介護予防福祉用具

湯チェア23

片手でひらいて、たたむができる
折りたたみシャワーチェア

- 座面高さ調節
- フットレスト高さ調節
- 短奥行仕様
- 肘掛けはね上げ
- 座シート取り外し
- 段差超え
- ノーパンクタイヤ
- 4輪自在
- フットプレートはね上げ
- フットレスト脱着
- ストッパー
- SAL(セーフティロック)

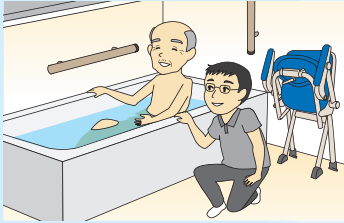

介助スペースがゆったりとれます。

■肘あり・レッド 品番:UC118

¥39,380(税込)
(本体価格¥35,800)



■肘あり・ブルー
品番:UC128

¥39,380(税込)
(本体価格¥35,800)



入浴介護用品

排泄介護用品

片手でひらくことも折りたたむこともできます

ひらく

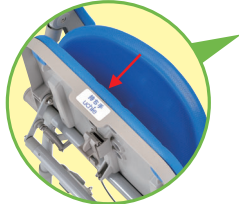

座シートの先端の「持ち手」部分を下に荷重をかけると開きます。

折りたたむと奥行21.5cm~22.5cmとコンパクトに収納できます!

21.5~22.5cm



たたむ



背パッド裏側の折りたたみレバーを握りながら、本体を引き倒すだけで、かがまらずに楽な姿勢で折りたたむことができます。自立するので場所をとりません。



肘掛けも同時に!

可動角度背もたれ



背もたれは角度が可動するので、腰椎を押して姿勢よく楽に座れます。



あんしん立ち上がり!



肘掛けは荷重をかけても、安心して立ち上がり動作が行なえます。また、座面が最大50cmまで高く調節できるので、立ち座りが楽に行なえます。

規格図

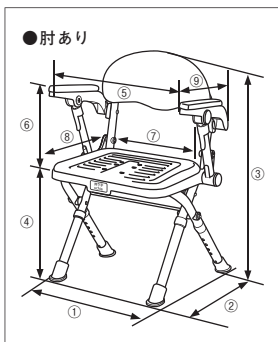

サイズ(肘あり)

① 幅	50.5(50.5)cm
② 奥行	43.5~60(21.5~22.5)cm
③ 高さ	73~83(81~94)cm
④ 前座高	40~50cm
⑤ 肘から肘	41cm
⑥ 肘から前座	23cm
⑦ シート幅	37.5cm
⑧ シート奥行	35cm
⑨ 肘の長さ	29[肘パット23.5]cm

※()は折りたたみ時のサイズ

仕様

品名	湯チェア 23
品番	UC118(肘あり/レッド) UC128(肘あり/ブルー)
材質	本体/アルミ*、PA、PE シート/(座・肘掛け)EVA (背)PE、EVA
重量	約5kg
耐荷重	80kg
介護保険	購入対象品
JANCODE	4519283006044(肘あり/レッド) 4519283006037(肘あり/ブルー)
TAISコード	00129-000346(肘あり)

*粉体塗装仕上げ

※公的介護保険対象商品につきましては、各市区町村の介護保険担当窓口までご確認ください。

ヘッドレスト

■ヘッドレストD
¥29,700 (税込) 品番: 7063
 (本体価格¥27,000)



対応商品

- シャトレチェア6輪SAL
- シャトレチェアLUIISAL
- シャワーラクV
- シャワーラク
- シャワーラク4輪自在V
- シャワーラク4輪自在
- 楽チル4輪自在SAL
- 楽チルSAL
- 楽チル
- くるくるチェアD



使用例: 楽チル4輪自在SAL

■ヘッドレストF
¥29,700 (税込) 品番: 7066
 (本体価格¥27,000)



対応商品

- はいねーるFL
- はいねーる4輪自在FL
- はいらーくチルト4輪自在
- はいらーくチルト
- シャワーラククリクSAL



使用例: シャワーラククリクSAL

高さ調節可能

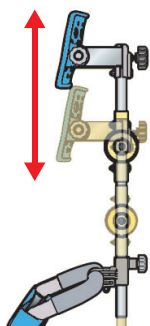

高さ調節が可能です。
 対応: D・F

奥行き調節可能

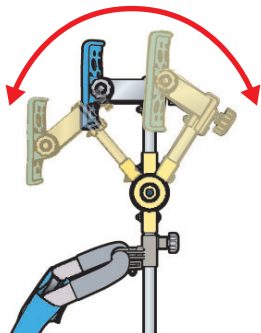

前後奥行き調節が可能です。
 対応: D・F

角度調節可能

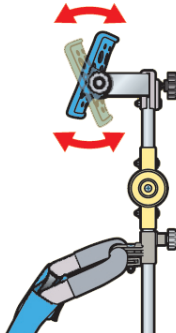

上下の角度調節が可能です。
 対応: D・F

位置調節可能

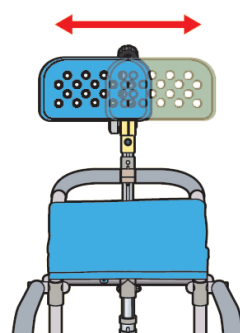

横の位置調節が可能です。
 対応: D

※ヘッドレストのみをご購入の際は、お持ちの商品が取付可能か販売店にご確認の上、お買い求めください。
 ※申請用カタログの作成を承っております。

サイズ	仕様	
	D	F
幅	26.5cm	27.5cm
奥行	16.5cm	17cm
高さ	66.5cm (10段階/2.5cm刻み)	49.5cm (10段階/約1.5cm刻み)
ヘッドサポート幅	26.5cm	27.5cm
ヘッドサポート奥行	3cm	5cm
ヘッドサポート高さ	15cm	16cm

品名	ヘッドレスト
品番	7063(D) 7066(F)
材質	ポリエチレン、アルミ
重量	約 1.1kg(D) 約 1.5kg(F)
介護保険	購入対象品*
JANCODE	4519283003791(D) 4519283003913(F)
TAISコード	00129-000179(D) 00129-000189(F)

*シャワーキャリアとセットで購入の場合

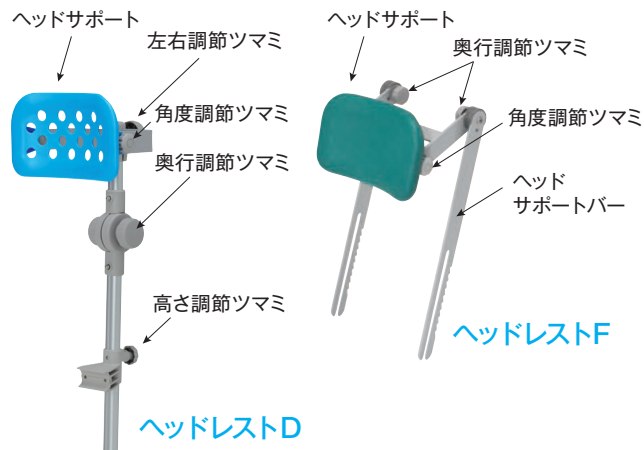

ベルトパッド

転倒・滑り落ちを優しく防ぐ



■ベルトパッド
¥7,150 (税込) 品番: 7093
 (本体価格¥6,500)



■シートベルト(パッド付)
¥11,550 (税込) 品番: 7094BL(青)
 7094BLL(青延長)
 (本体価格¥10,500)

- サイズ/(ベルトパッド)幅37.6×奥行13.3×高さ2.3cm
 (シートベルト)幅5×長さ82~147cm
 (シートベルト/延長)幅5×長さ98~178cm ※バックル含む
 - 重量/(ベルトパッド)27g (シートベルト)113g
 (シートベルト/延長)125g
 - 材質/(ベルトパッド)EVA (シートベルト)ナイロン、POM
- JANCODE: ベルトパッド 4519283005368 シートベルト(パッド付) 4519283005375
 TAISコード: ベルトパッド 00129-000279 シートベルト(パッド付) 00129-000280

座ジェル

お尻に優しく安定した
座り心地で入浴を快適に

品番: 7098
¥21,780 (税込) (本体価格¥19,800)

- サイズ/幅37×奥行40.5×高さ2cm
 - 重量/約0.6kg
 - 材質/ (表材)クロロプレンゴム・ナイロン100%
 (中材)エクスジェル®(合成ゴム)・ゴムスポンジ
 (裏材)滑り止め加工付きナイロン
- JANCODE/4519283006082 TAISコード/00129-000348
 O型、穴無しシートにもご使用いただけます。



優れた柔軟性のEXGEL(エクスジェル)を使用。圧力を分散し、身体への負担を軽減します。

NEW



滑りにくく安定した座り心地。本体表皮は水に強く、伸縮性に富んだナイロン生地を採用。

座面に置くだけ

裏面は滑りにくい加工



シャワーチェアの座面に置いてご使用いただけます。

クッション裏面には滑り止め加工を施し、安定した座り心地です。

優れた体圧分散性

体圧分散に効果的な起伏形状で優しい座り心地です。

EXGEL®

褥瘡(床ずれ)のリスクを軽減するために、究極に柔らかく、かつ安定した素材を目指して開発されました。エクスジェルはGEL素材で、底つき感をほとんど感じず、経年劣化の少ない優れた素材です。坐骨部周辺を包み込むようにサポートします。
 ※エクスジェル®は株式会社加地の登録商標です。



あんしんトレイ

万が一の排泄にもあんしんです。

トレイ



レール



入浴中や移動中などの万が一の排泄に安心です。トレイは簡単に取り外せて洗えますので、いつも清潔に保てます。

品番: 7055
¥3,850 (税込) (本体価格¥3,500)

対応商品

- シャワーラクV*
- シャワーラク*
- シャワーラク4輪自在V*
- シャワーラク4輪自在*
- シャワーラク4輪自在SAL*
- 楽チル*
- くるくるチェアIISAL
- 楽チルSAL*
- くるくるチェアD

※座面の高さ調節2~4段階時のみ取り付け可能。
 ※座面の高さ調節2~3段階時のみ取り付け可能。
 ■サイズ/(トレイ)幅15×奥行35.5×高さ6cm
 ■重量/240g ■トレイ容量/約2リットル
 JANCODE:4519283003531 TAISコード:00129-000164
 高さ調節ネジが左右合わせて2個のタイプには取り付けできません。

シートベルト

■シートベルト(フリータイプ)

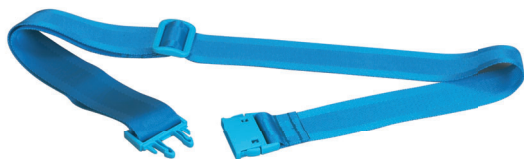

品番: 7001-BL(青)・7001-BLL(青延長)
¥4,400 (税込) (本体価格¥4,000)

■サイズ/幅5×長さ82~147(BLL:98~178)cm ※バックル含む
 ベルトのみの長さ:75~140(BLL:90.5~170.5)cm
 ■重量/111g(延長125g) ■材質/ナイロン、POM
 JANCODE:4519283000646 TAISコード:00129-000162

尿はねブロック

排尿時の尿はねを防ぎます

シャトレチェアシリーズ用尿はねガードです。取付バケツ、トイレ等で排尿時の尿ハネを防ぎます。

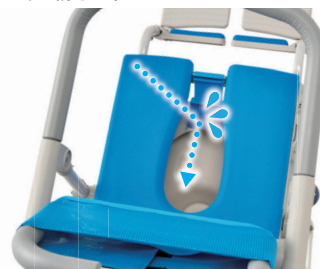

※シャトレチェアLUIISAL

品番: 7086
¥11,330 (税込) (本体価格¥10,300)

対応商品

- シャトレチェアD
- シャトレチェアLUIISAL
- シャトレチェア6輪SAL ※U型シートのみ

■サイズ/(尿はねブロック)幅8.8×奥行15.5×高さ4cm
 (固定金具)幅4.5×長さ1.6×奥行1.7cm
 ■重量/(尿はねブロック)約40g (固定金具)約77.5g
 ■材質/ポリプロピレン、アルミ
 JANCODE:4519283005061

バケツ



バケツ容量:約10リットル

品番: 7010
¥4,400 (税込) (本体価格¥4,000)

■サイズ/幅30×奥行35.8×高さ23.5cm
 内寸:幅28×奥行34.5×高さ22cm
 ■重量/570g JANCODE:4519283000639

入浴介護用品

排泄介護用品

やわらか背パッド

品番: 7089
¥6,050 (税込) (本体価格¥5,500)

対応商品

- シャトレチェアD
- シャトレチェア6輪SAL
- シャトレチェアLUIISAL
- シャワースカールE*
- シャワースカールESAL*
- シャワーラクV
- シャワーラク
- シャワーラク4輪自在V
- シャワーラク4輪自在
- 楽チル4輪自在SAL
- 楽チルSAL
- 楽チル
- くるくるチェアIIISAL
- くるくるチェアD

※メッシュシートタイプ除く

**背中にやさしいパッドです。
 背中への圧力を分散します。**

ウチエのシャワーキャリーの背メッシュシートに面ファスナーで留めるだけのかたん装着です。

- サイズ/(パッド)幅29×奥行17.5×高さ1.5cm
 (面ファスナーA面)幅2.5×長さ14cm
 (面ファスナーB面)幅2.5×長さ20cm

■重量/50g ■材質/テロン、PE、EVA、ナイロン
 JANCODE: 4519283005276
 上記対応商品以外にも、ウチエのシャワーキャリーに取付可能な場合がございます。まずはお問い合わせください。



シート (グリーン)

■背シート

¥22,000 (税込)
 (本体価格¥20,000)

品番: 7051
 ■サイズ/
 幅41×奥行62×厚さ5cm
 JANCODE: 4519283003487



■穴無しシート

(シート部分+取付板)

¥18,150 (税込)
 (本体価格¥16,500)

品番: 7058
 ■サイズ/
 幅42×奥行41×厚さ4cm
 JANCODE: 4519283003593



■穴無しシート

(シート部分のみ)

¥15,400 (税込)
 (本体価格¥14,000)

品番: 7061
 ■サイズ/
 幅42×奥行41×厚さ4cm
 JANCODE: 4519283003623

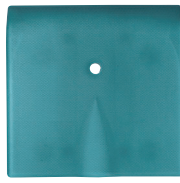

■U型シート

¥12,100 (税込)
 (本体価格¥11,000)

品番: 7059
 ■サイズ/
 幅42×奥行41×厚さ4cm
 JANCODE: 4519283003609

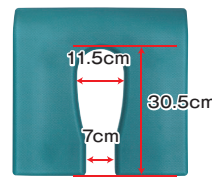

■レッグシート

(片側1枚)

¥4,950 (税込)
 (本体価格¥4,500)

品番: 7081
 ■サイズ/
 幅13.5×奥行7.8×厚さ1.5cm
 JANCODE: 4519283004811



※対応商品
 ・はいらくチルト
 ・はいねーる4輪自在SAL
 ・はいねーるSAL
 ・シャワーラククリクSAL

※機種によって、上記関連商品の仕様と異なる場合がございます。お問い合わせの上、ご購入ください。

シート (ブルー)

■O型シート (ボスあり)

¥11,550 (税込)
 (本体価格¥10,500)

品番: 7047 ■サイズ/幅37×奥行40×厚さ4cm
 ■材質/EVA
 JANCODE: 4519283003449

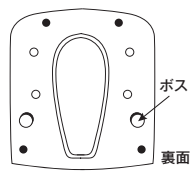
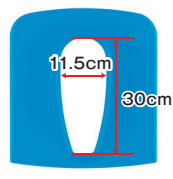

■U型シート (ボスあり)

¥11,550 (税込)
 (本体価格¥10,500)

品番: 7048 ■サイズ/幅37×奥行40×厚さ4cm
 ■材質/EVA
 JANCODE: 4519283003456

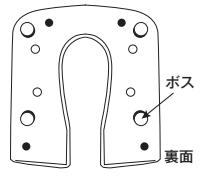
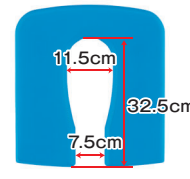

■穴無しシート

(ボスあり)(シート部分+取付板)

¥17,600 (税込) 品番: 7049
 (本体価格¥16,000)

■サイズ/幅37×奥行40×厚さ4cm
 ■材質/EVA
 JANCODE: 4519283003463

■穴無しシート

(ボスあり)(シート部分のみ)

¥14,850 (税込) 品番: 7056
 (本体価格¥13,500)

■サイズ/幅37×奥行40×厚さ4cm
 ■材質/EVA
 JANCODE: 4519283003579

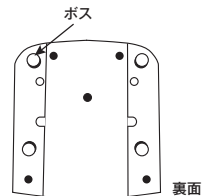
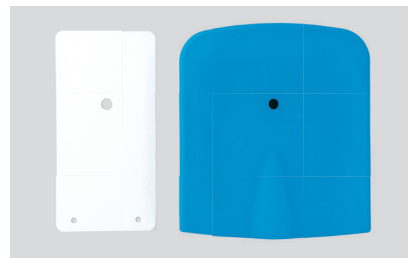

※カタログ掲載外の商品は仕様と異なる場合がございます。
 お問い合わせの上、ご購入ください。

湯チェア23専用シート

■背パッド (レッド・ブルー)

¥6,050 (税込)
 (本体価格¥5,500)

品番: 7091 (レッド)
 7092 (ブルー)

JANCODE: 4519283005337 (レッド)
 JANCODE: 4519283005344 (ブルー)



■座シート (レッド・ブルー)









¥8,250 (税込)
 (本体価格¥7,500)

品番: 7096 (レッド)
 7097 (ブルー)

JANCODE: 4519283006068 (レッド)
 JANCODE: 4519283006075 (ブルー)



排泄介護用品機能一覧

									
	さわやか チェアPTO	あらえ〜るⅢ	たため〜るA	たため〜る	さわやか あさひ	さわやか チェアPT	さわやか チェアPTN	タスカル HLst	さわやか チェア泉Ⅱ
掲載ページ	P.37	P.39	P.41	P.43	P.44	P.45	P.46	P.47	P.49
肘掛 タイプ	はね上げ	はね上げ	はね上げ 固定	はね上げ 固定	はね上げ	自在 はね上げ	はね上げ	はね上げ	自在 はね上げ
価 格 (税 込)	¥130,900	¥59,400	¥69,080	¥67,430	¥72,600	¥68,750	¥69,850	¥142,780	¥72,600
座 面 の 高 さ (cm)	37~46 (4段階)	35~44 (4段階)	36~45 (4段階)	36~45 (4段階)	37~46 (4段階)	37~46 (4段階)	37~46 (4段階)	29.5~65 (無段階)	33~43.5 (8段階)
全 幅 (cm)	53.5	55	55.5	55.5	54	【自在】 52 【はね上げ】 53.5	50	56.5	【自在】 52 【はね上げ】 54
奥 行 (cm)	59.5	59	59.5	59.5	59.5	【自在】 56 【はね上げ】 59.5	60	83.5	【自在】 56 【はね上げ】 57
肘 掛 の 高 さ (cm)	19~24 (3段階)	28	24	24	20~25 (3段階)	19~24 (3段階)	19~24 (3段階)	25.5	19~24 (3段階)
背 シ ー ト (cm)	46/48 (2段階) ※奥行	47~51 (3段階) ※高さ	44.5~49.5 (3段階) ※高さ	44.5~49.5 (3段階) ※高さ	46/48 (2段階) ※奥行	46/48 (2段階) ※奥行	46/48 (2段階) ※奥行	50 ※奥行	46/48 (2段階) ※奥行
ス ペ ー サー	●	—	—	—	●	● ※はね上げ	—	—	● ※はね上げ
丸 洗 い	—	●	●	●	—	—	—	—	—
電 動 昇 降	—	—	—	—	—	—	—	●	—
二 重 バ ケ ツ	●	●	●	●	●	●	●	●	●
折 り た た み	—	—	●	●	—	—	—	—	—
足 引 き ス ペ ー ス	●	●	●	●	●	●	●	●	●
肘 下 ス ペ ー ス	—	●	●	●	●	—	—	●	—
尿 ハ ネ ガ ー ド	●	●	●	●	●	●	●	●	●
座 面 角 度 調 節	—	—	—	—	—	—	—	—	●
移 動 用 車 輪	●	●	●	●	●	●	●	●	●
滑 り 止 め ゴ ム	●	●	●	●	●	●	●	— ※後輪ダブルロック	●
洗 え る 便 座	●	●	●	●	●	●	●	●	●
消 臭	オゾン消臭器	消臭パッド	消臭パッド	—	—	—	—	—	—
付 属 ペ ー パ ー ホ ル ダ ー	布製ペーパー ホルダー-15	布製ペーパー ホルダー-15	布製ペーパー ホルダー-15	布製ペーパー ホルダー-15	布製ペーパー ホルダー-15	布製ペーパー ホルダー-15	布製ペーパー ホルダー-15	布製ペーパー ホルダー-15	布製ペーパー ホルダー-15

ソフト便座

中まで洗えるやわらか便座

やわらかな便座なので、長時間座る方にも最適です。
また取り外して中まで洗えるので清潔にご利用いただけます。

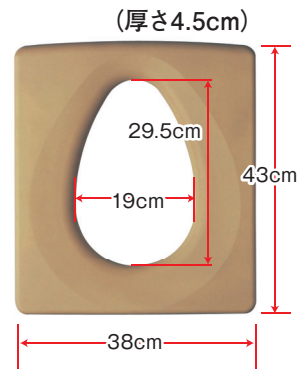

尿ハネガード

安心の尿ハネガード付き

便座は尿ハネガード付きなので、尿飛び、尿ハネを防ぎます。
汚水トレイの尿だまりを軽減します。

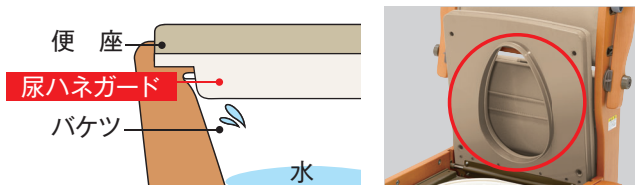

軽いお座りパッド

軽く上がるお座りパッド

軽く上がるお座りパッドは2つに折りたたんで収納できます。
パッド裏の汚れが背中にあたることはありません。



※お座りパッドは取り外しできますので陰干しすることができます。洗うことは出来ません。

※たため～るA、あらえ～るⅢ、さわやかチェアPTO用
お座りパッドは持ち手以外洗えます。

消臭

気になる臭いを軽減



お座りパッド内に消臭パッドを装着できます。
※たため～るA、あらえ～るⅢ



オゾン除菌消臭器で気になる臭いを軽減します。
※さわやかチェアPTO

スペーサー

移乗らくらくスペーサー

ベッドとのすきまを埋め、移乗をサポートします。
スペーサーは左右付け替え可能です。(肘掛けはね上げタイプのみ:1本標準装備)



■肘掛けはね上げタイプ ■肘掛け自在タイプ
※肘掛け自在タイプの短肘仕様はスペーサーの代わりになります。

座面高さ調整

座面高さ調節

座面の高さが工具なしで調節できます。

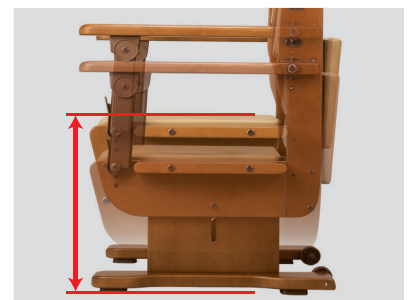

選べる肘掛け

肘掛けが選べます

肘掛け自在タイプ (特許取得済)



肘掛けは180度回転させ付け替えることで長短兼用になります。立ち上がり、横移乗等状況に合わせて肘掛けを自在に付け替えることができます。

はね上げタイプ



肘掛けは左右ともはね上げ式ですのでベッドなどへの横移動が楽に行えます。肘掛けロックバーを押してロックを解除し、はね上げてください。

肘掛け高さ調節

肘掛けの高さを変えられます

肘掛けの高さが調節できます。体格・身体状況などに合わせてご使用できます。



肘掛け後方回転

肘掛けが後方に回転

後方に肘掛けを回転させる事ができるので、横のスペースが空き、介護しやすくなります。



足引きスペース

立ち上がりがラクです

足引きスペースがたっぷりありますので、立ち上がりがラクに行えます。

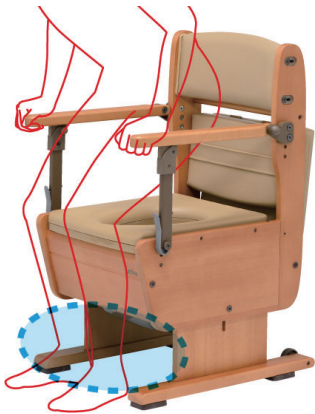

キャスター

移動に便利な車輪付き

移動用車輪付きなので、お掃除などの際のちょっとした移動が楽です。
※人を乗せたままでの移動はできません。

内側から
見た車輪



滑り止めゴム

滑り止めゴム付きで安心です

脚裏に滑り止めゴムがついておりますので、フローリングや畳での滑りを防ぎます。



背シート奥行調節

背シートの奥行を変えられます

背シートの奥行を調節できますので、体格・身体状況などに合わせてご使用できます。

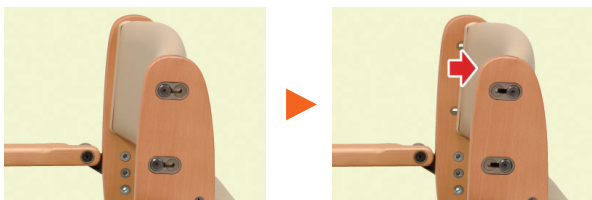

背シート高さ調節

背シートの高さを変えられます

背シートの高さを調節できますので、体格・身体状況などに合わせてご使用できます。



介護保険(購入) 組立不要

特定福祉用具・特定介護予防福祉用具

品番:8100

¥130,900 (税込)
(本体価格¥119,000)

さわやかチェアPTO (オゾン消臭)

オゾンでまるごと除菌&消臭 コンパクトトイレ

- ソフト便座 尿ハネガード 軽いお座りパッド
- 消臭 スペーサー 座面高さ調節
- 選べる肘掛け 肘掛け高さ調節 肘掛け後方回転
- 足引きスペース キャスター 滑り止めゴム
- 背シート奥行調節 背シート高さ調節

※各機能説明はP35~36参照

座面の高さ調節

4段階 (37~46cm、3cm刻み)

肘掛け

- 高さ3段階調節(19/21.5/24cm)
- はね上げ
- その他
- 二重バケツ ●ソフト便座

NEW



入浴介護用品

排泄介護用品

オゾンでまるごと除菌&消臭



安全に手間をかけず 除菌&消臭

便座下にオゾン除菌消臭器をセット。
排泄後の気になる臭いを軽減します。



4段階切替	モード1	モード2	モード3	モード4
除菌	~2帖	~4帖	~8帖	~12帖
消臭	~4帖	~8帖	~12帖	~16帖



OCR



- ・スイッチを押すたびにON/OFFとモードが切り替わります。用途と帖数に
適応したモードを選択してください。
- ・コード式&コードレス(充電)式の2way仕様。場所や環境を選ばず使用で
きます。USBケーブル(Type-C)採用で給電も手軽にできます。
- ・防水レベル:IPX4 相当
- ・充電時間:最大6時間

Q. オゾンとは?

A. オゾンは自然界にも存在する物質で、非常に強い酸化力を持っています。
この力を使って細菌やウイルスを殺し、臭いの元となる物質を分解。強力な除菌・消臭効果があります。

Q. オゾンは安全なの?危険なの?

A. 適切に濃度を設定すれば、危険性はありません。高濃度になると人体に悪影響を及ぼす可能性がありますが、
弊社使用製品は有人下でも常時ご使用いただける低濃度オゾン除菌消臭器となっております。

※オゾンには特有のにおい「オゾン臭」があります。使用中「オゾン臭」を感じる場合があります。

座面高さ4段階調節

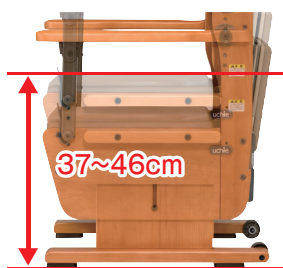

座面の高さは4段階(37~46cm、3cm刻み)の調節が可能です。

ひじ掛け高さ3段階調節

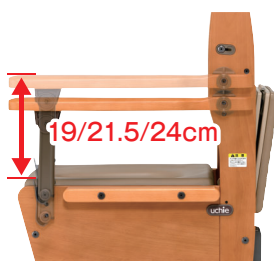

肘掛けの高さは、便座から19、21.5、24cmの3段階の調節ができます。

背シート奥行き2段階調節



背シートの位置を前後2段階(46・48cm)に変えられますので、体格・身体状況などに合わせてご使用できます。

すきまをなくし、移乗をサポート

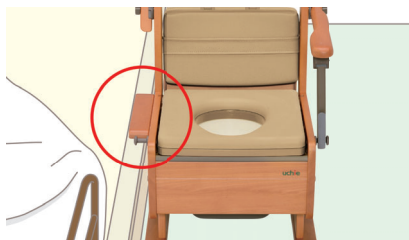

ベッドとのすきまを埋め、移乗をサポートします。スペーサーは左右付け替え可能です。

軽く上がるお座りパッド



持ち手以外丸洗いです。

軽く上がるお座りパッドは2つに折りたたんで収納できます。パッド裏の汚れが背中にあたることはありません。

立ち上がりがラクです



足引きスペースがたっぷりありますので、立ち上がりがラクに行えます。

移動に便利な車輪付き



移動用車輪付きなので、お掃除などのちょっとした移動がラクです。
※人を乗せたままでの移動はできません。

肘掛け後方回転

肘掛けが後方に回転

後方に肘掛けを回転させる事ができるので、横のスペースが空き、介護しやすくなります。



安心の尿ハネガード付き

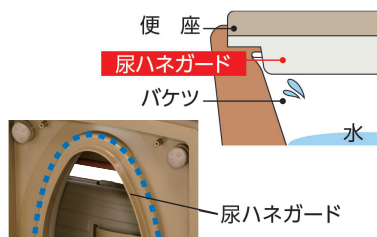

便座は尿ハネガード付きなので、尿飛び、尿ハネを防ぎます。汚水トレイの尿だまりを軽減します。

安心の二重バケツ



バケツが二重になっております。万が一の漏れにも安心です。

中まで洗えるやわらか便座



やわらかな便座なので、長時間座る方にも最適です。また取り外して中まで洗えるので清潔にご利用いただけます。

規格図

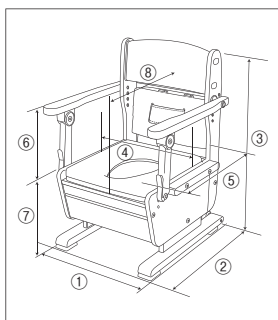

サイズ

① 幅	53.5cm
② 奥行	59.5cm
③ 高さ	81.5~90.5cm
④ 座幅(肘~肘)	44.5cm
⑤ 便座奥行	43.5cm
⑥ 肘から便座	19/21.5/24cm
⑦ 便座高	37~46cm
⑧ 背シート奥行	46/48cm
キャスター	直径5cm

仕様

品名	さわやかチェアPTO (オゾン消臭)
品番	8100
材質	本体/天然木 便座/(表)EVA(裏)ABS バケツ:二重バケツ/ポリプロピレン オゾン除菌消臭器/AES、ABS、アルミ
重量	約18.5kg
耐荷重	100kg
バケツ容量	約10リットル
電源	ACアダプタ(AC100~240V 50/60Hz)
介護保険	購入対象品
付属品	布製ペーパーホルダー-15、スペーサーボード
JANCODE	4519283006242
TAISコード	00129-000373

※公的介護保険対象商品につきましては、各市区町村の介護保険担当窓口までご確認ください。

介護保険(購入) 組立不要

特定福祉用具・特定介護予防福祉用具

品番:8090

¥59,400(税込)
(本体価格¥54,000)

あらえ〜るⅢ

多機能丸洗いトイレ!

- ソフト便座 尿ハネガード 軽なお座りパッド
- 消臭 スペーサー 座面高さ調節
- 遠べる肘掛け 肘掛け高さ調節 肘掛け後方回転
- 足引きスペース キャスター 滑り止めゴム
- 背シート奥行調節 背シート高さ調節

※各機能説明はP35〜36参照

座面の高さ調節

4段階 (35~44cm、3cm刻み)

肘掛け

- ワンタッチはね上げ

その他

- 丸洗い
- 二重バケツ
- ソフト便座

NEW



入浴介護用品

排泄介護用品

丸ごと洗えるので清潔です!



水を使用して、丸洗いできるので楽にお掃除でき、清潔にご使用いただけます。



お座りパッドの持ち手以外すべて洗えます

高さ4段階調節

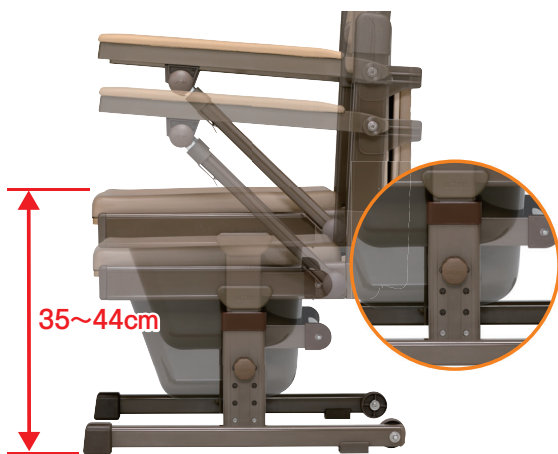

座面の高さを工具無しで35~44cm(4段階、3cm刻み)の調節が可能です。ノブねじでしっかり固定するのでぐらつきません。

消臭パッド付き



お座りパッド内に消臭パッドを装着できます。(標準装備)消臭パッドは洗えて繰り返し使えます。洗濯後も効果は変わりません。

消臭パッド 品番:7095

¥1,650(税込)
(本体価格¥1,500)

- サイズ/16×16cm
- 材質/(側生地)綿100%、(中わた)ポリエステル100%
- JANCODE: 4519283005467

軽く上がるお座りパッド



軽く上がるお座りパッドは2つに折りたたんで収納できます。パッド裏の汚れが背中にあたることはありません。

移動に便利な車輪付き



移動用車輪付きなので、お掃除などのちょっとした移動が楽です。

排泄姿勢がとりやすい

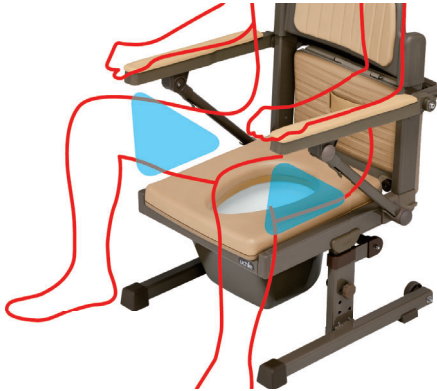

肘下のスペースを利用して、両足が開きやすくなっています。これにより排泄姿勢がとりやすく、お尻が拭きやすくなっています。

肘掛けEVAシート



肘掛けEVAシートにより、触れた時の冷たさを防ぎます。
※EVAシートは取り外しできません。

安心の二重バケツ



バケツが二重になっております。万が一の漏れにも安心です。

安心の尿ハネガード付き

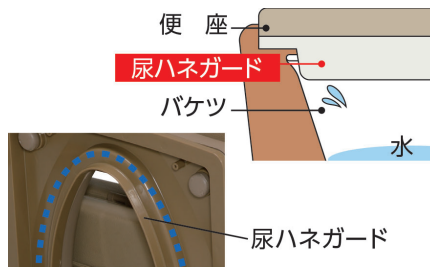

便座は尿ハネガード付きなので、尿飛び、尿ハネを防ぎます。汚水トレイの尿だまりを軽減します。

中まで洗えるやわらか便座



やわらかな便座なので、長時間座る方にも最適です。また取り外して中まで洗えるので清潔にご利用いただけます。

規格図

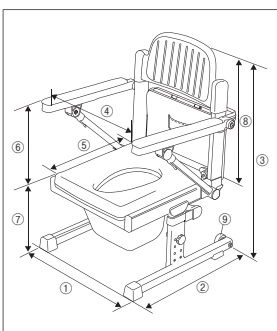

サイズ

① 幅	55cm
② 奥行	59cm
③ 高さ	81.5~90.5cm
④ 座幅(肘~肘)	45cm
⑤ 便座奥行	43cm
⑥ 肘から便座	28cm
⑦ 便座高	35~44cm
⑧ 背シート高さ(便座から)	47/49/51cm
キャスター	直径5cm

仕様

品名	あらえ〜るⅢ
品番	8090
材質	本体/アルミ、ステンレス、樹脂 便座/(表)EVA(裏)ABS バケツ・二重バケツ/ポリプロピレン
重量	約12.5kg
耐荷重	100kg
バケツ容量	約10リットル
介護保険	購入対象品
付属品	布製ペーパーホルダー15、消臭パッド
JANCODE	4519283006228
TAISコード	00129-000364

※公的介護保険対象商品につきましては、各市町村の介護保険担当窓口までご確認ください。

介護保険(購入) 組立不要 特許取得済

特定福祉用具・特定介護予防福祉用具

たため～るA

収納に便利な折りたたみポータブルトイレ

- ソフト便座 尿ハネガード 軽いお座りパッド
- 消臭 スペーサー 座面高さ調節
- 運べる肘掛け 肘掛け高さ調節 肘掛け後方回転
- 足引きスペース キャスター 滑り止めゴム
- 背シート奥行調節 背シート高さ調節

※各機能説明はP35～36参照

座面の高さ調節

4段階 (36～45cm、3cm刻み)

肘掛け

- はね上げ(肘はね上げタイプ)
- 固定(肘固定タイプ)

その他

- 折りたたみ
- 丸洗い
- 二重バケツ/外袋
- ソフト便座

■肘はね上げタイプ 品番:8080

¥69,080(税込)
(本体価格¥62,800)

使用しない時は、
折りたたんで収納
出来るのでBCP
対策(災害)にも
有効です



■肘はね上げ袋タイプ 品番:8082

¥69,080(税込)
(本体価格¥62,800)



■肘固定タイプ 品番:8081

¥69,080(税込)
(本体価格¥62,800)



■肘固定袋タイプ 品番:8083

¥69,080(税込)
(本体価格¥62,800)



丸ごと洗えるので清潔です



水を使用して丸洗いができるので、楽にお掃除でき、清潔にご使用いただけます。
お座りパッドの持ち手以外すべて丸洗えます。

折りたたためて自立します



使用しない時はバケツを外し、折りたたむことができます。自立し、大変コンパクトになり場所をとりません。

固定肘掛けでグラつきません

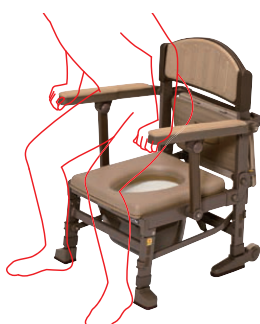

肘掛けが固定タイプなので、肘掛けに肘を乗せてもグラつかず、立ち上がる時など安定してしっかりと握めます。
※品番8081、8083

袋バケツでより場所をとりません



使用しない時は、袋バケツなので取り外さず一緒に折りたためます。外すのはプラスチックバケツだけなので、場所をとりません。
※品番8082、8083

消臭パッド付き



お座りパッド内に消臭パッドを装着できます。(標準装備)消臭パッドは洗えて繰り返し使えます。洗濯後も効果は変わりません。

消臭パッド 品番:7095

¥1,650 (税込) (本体価格¥1,500)

■サイズ / 16×16cm

■材質 / (側生地)綿100%、(中わた)ポリエステル100%

■JANCODE : 4519283005467

軽く上がるお座りパッド



軽く上がるお座りパッドは2つに折りたたんで収納できます。パッド裏の汚れが背中にあたることはありません。

移動に便利な車輪付き



移動用車輪付きなので、お掃除などのちょっとした移動が楽です。

排泄姿勢がとりやすい

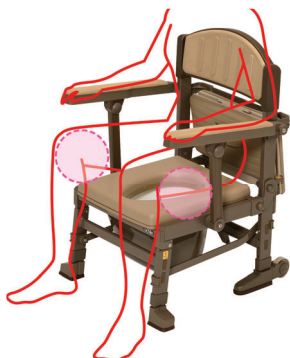

肘下のスペースを利用して、両足が開きやすくなっています。これにより排泄姿勢がとりやすく、お尻が拭きやすくなっています。

便座高4段階調節

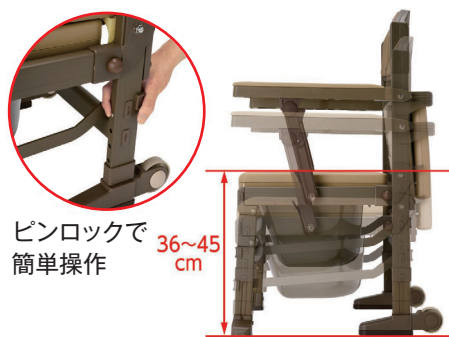

ピンロックで簡単操作

36~45cm

座面の高さは4段階(36~45cm、3cm刻み)の調節が可能です。

肘掛けEVAシート



肘掛けEVAシートにより、触れた時の冷たさを防ぎます。

※EVAシートは取り外しできません。

安心の二重バケツ



バケツが二重になっております。万が一の漏れにも安心です。 ※品番8080、8081

安心の尿ハネガード付き

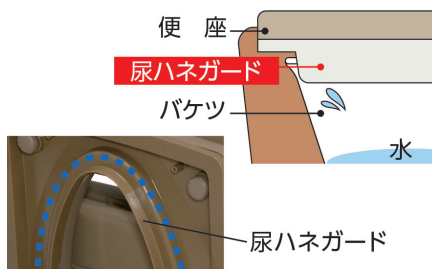

便座は尿ハネガード付きなので、尿飛び、尿ハネを防ぎます。汚水トレイの尿だまりを軽減します。

中まで洗えるやわらか便座



やわらかな便座なので、長時間座る方にも最適です。また取り外して中まで洗えるので清潔にご利用いただけます。

規格図

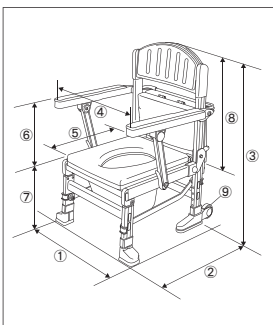

サイズ

① 幅	55.5(55.5)cm*
② 奥行	59.5(33)cm*
③ 高さ	79.5~88.5(102.5~111.5)cm
④ 座幅(肘~肘)	46.5cm
⑤ 便座奥行	43.5cm
⑥ 肘から便座	24cm
⑦ 便座高	36~45cm
⑧ 背シート高さ(便座から)	44.5/47/49.5cm
⑨ キャスター	直径7cm

※()は折りたたみ時

仕様

品名	たためるA	
品番	8080 (肘はね上げタイプ)	8082 (肘はね上げ袋タイプ)
	8081 (肘固定タイプ)	8083 (肘固定袋タイプ)
材質	本体/アルミ、ステンレス、樹脂 便座/(表) EVA (裏) ABS 汚水トレイ/ABS バケツ・二重バケツ/ポリプロピレン 外袋/PVC	
重量	約13kg(袋タイプ約12kg)	耐荷重: 100kg
付属品	布製ペーパーホルダー15、消臭パッド	バケツ容量: 約10リットル
JANCODE	4519283005429 (肘はね上げタイプ)	4519283005443 (肘はね上げ袋タイプ)
	4519283005436 (肘固定タイプ)	4519283005450 (肘固定袋タイプ)
TAISコード	00129-000285 (肘はね上げタイプ)	00129-000287 (肘はね上げ袋タイプ)
	00129-000286 (肘固定タイプ)	00129-000288 (肘固定袋タイプ)

※公的介護保険対象商品につきましては、各市区町村の介護保険担当窓口までご確認ください。

介護保険(購入) 組立不要 特許取得済

特定福祉用具・特定介護予防福祉用具

たため～る

収納に便利な折りたたみポータブルトイレ

- ソフト便座 尿ハネガード 軽なお座りパッド
- 消臭 臭い スペーサー 座面高さ調節
- 選べる肘掛け 肘掛け高さ調節 肘掛け後方回転
- 足引きスペース キャスター 滑り止めゴム
- 背シート奥行調節 背シート高さ調節

※各機能説明はP35～36参照

座面の高さ調節

4段階 (36～45cm、3cm刻み)

肘掛け

- はね上げ(肘はね上げタイプ)
- 固定(肘固定タイプ)

その他

- 折りたたみ ●二重バケツ/外袋
- 丸洗い ●ソフト便座

■肘はね上げ袋タイプ 品番:8052

¥67,430(税込)
(本体価格¥61,300)



丸ごと洗えます!

使用しない時は、
折りたたんで収納
出来るのでBCP
対策(災害)にも
有効です



入浴介護用品

排泄介護用品

■肘はね上げタイプ 品番:8050

¥67,430(税込)
(本体価格¥61,300)

■肘固定タイプ 品番:8051

¥67,430(税込)
(本体価格¥61,300)

■肘固定袋タイプ 品番:8053

¥67,430(税込)
(本体価格¥61,300)



折りたためて自立します!



外袋で場所をとりません

安心の二重バケツ

排泄姿勢がとりやすい



使用しない時は、外袋を取り外さず一緒に折りたためます。外すのはバケツだけなので、場所をとりません。
※品番8052、8053



袋タイプ



バケツが二重になっております。万が一の漏れにも安心です。
※品番8050、8051



肘掛けの支柱を斜めにする事によって肘下のスペースを利用して、両足が開きやすくなっています。これにより排泄姿勢がとりやすく、お尻が拭きやすくなっています。

規格図

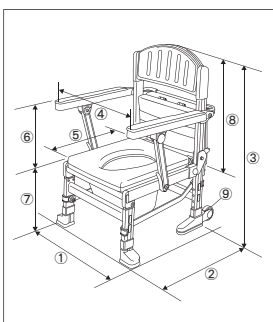

サイズ

① 幅	55.5(55.5)cm
② 奥行	59.5(33)cm
③ 高さ	79.5~88.5(102.5~111.5)cm
④ 座幅(肘~肘)	46.5cm
⑤ 便座奥行	43.5cm
⑥ 肘から便座	24cm
⑦ 便座高	36~45cm
⑧ 背シート高さ(便座から)	44.5/47/49.5cm
⑨ キャスター	直径7cm

仕様

品名	たため～る	
品番	8050 (肘はね上げタイプ)	8052 (肘はね上げ袋タイプ)
	8051 (肘固定タイプ)	8053 (肘固定袋タイプ)
材質	本体/アルミ、ステンレス、樹脂 便座/(表) EVA (裏) ABS 汚水トレイ/ABS バケツ・二重バケツ/ポリプロピレン 外袋/PVC	
重量	約12kg	耐荷重: 100kg バケツ容量: 約10リットル
付属品	布製ペーパーホルダー-15	介護保険: 購入対象品
JANCODE	4519283003722 (肘はね上げタイプ)	4519283004026 (肘はね上げ袋タイプ)
	4519283004019 (肘固定タイプ)	4519283004033 (肘固定袋タイプ)
TAISコード	00129-000172 (肘はね上げタイプ)	00129-000197 (肘はね上げ袋タイプ)
	00129-000196 (肘固定タイプ)	00129-000198 (肘固定袋タイプ)

※公的介護保険対象商品につきましては、各市区町村の介護保険担当窓口までご確認ください。

※()は折りたたみ時

介護保険(購入) 組立不要

特定福祉用具・特定介護予防福祉用具

■品番:8215

¥72,600(税込)
(本体価格¥66,000)

さわやかあさひ

力を掛けやすい安定肘掛けで
立ち座りをサポート

- ソフト便座 尿ハネガード 軽のお座りパッド
- 消臭 スペーサー 座面高さ調節
- 選べる肘掛け 肘掛け高さ調節 肘掛け後方回転
- 足引きスペース キャスター 滑り止めゴム
- 背シート奥行調節 背シート高さ調節

※各機能説明はP35~36参照

座面の高さ調節

4段階 (37~46cm、3cm刻み)

肘掛け

- ワンタッチはね上げ
- 高さ3段階調節(20/22.5/25cm)

その他

- 二重バケツ



排泄姿勢がとりやすい



安心して立ち座り
動作ができます!

グラつかない安定肘掛け



ワンタッチはね上げ

20/22.5/25cm

座面高さ4段階調節

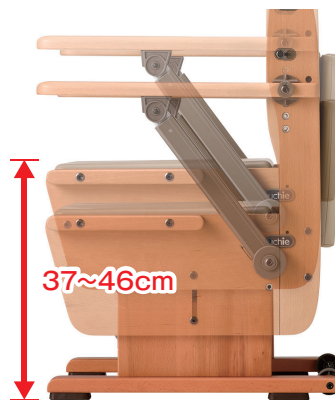

37~46cm

背シート奥行調整

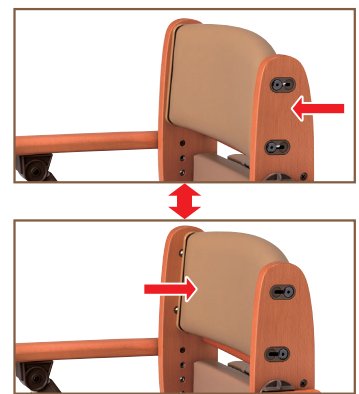

肘掛けの支柱はスライドで伸縮するので、はね上げた支柱を折りたたむ必要がありません。肘掛けはね上げはワンタッチでできます。肘掛けは安定性があり、グラつかないので立ち座りが安心して行なえます。3段階の高さ調節が可能です。

座面の高さは4段階(37~46cm、3cm刻み)の調節が可能です。ノブナットひとつで簡単に手早く調節できます。

背シートの奥行は2段階(46・48cm)の調節が可能です。背シートを前に合わせると奥行が狭くなり、前傾姿勢(排泄姿勢)がとりやすくなります。

規格図

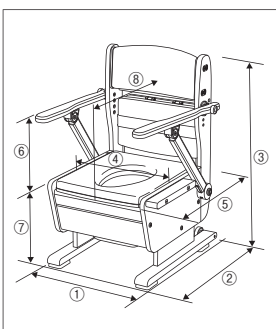

サイズ

① 幅	54cm
② 奥行	59.5cm
③ 高さ	81.5~90.5cm
④ 座幅(肘~肘)	44.5cm
⑤ 便座奥行	43.5cm
⑥ 肘から便座	20/22.5/25cm
⑦ 便座高	37~46cm
⑧ 背シート奥行	46/48cm
キャスター	直径5cm

仕様

品名	さわやかあさひ
品番	8215
材質	本体/天然木 便座/(表)EVA(裏)ABS バケツ・二重バケツ/ポリプロピレン
重量	約18.5kg
耐荷重	100kg
介護保険	購入対象品
付属品	布製ペーパーホルダー 15、スペーサー
JANCODE	4519283005474
TAISコード	00129-000289

※公的介護保険対象商品につきましては、各市区町村の介護保険担当窓口までご確認ください。

入浴介護用品

排泄介護用品

介護保険(購入) 組立不要

特定福祉用具・特定介護予防福祉用具

さわやかチェアPT

狭いお部屋にも場所をとらない コンパクトトイレ

- ソフト便座 尿ハネガード 軽いお座りパッド
- 消臭具 スペーサー 座面高さ調節
- 選べる肘掛け 肘掛け高さ調節 肘掛け後方回転
- 足引きスペース キャスター 滑り止めゴム
- 背シート奥行調節 背シート高さ調節

※各機能説明はP35~36参照

座面の高さ調節

4段階 (37~46cm、3cm刻み)

肘掛け

- 高さ3段階調節(19/21.5/24cm)
 - 長短兼用(肘掛け自在タイプ)
 - はね上げ(肘掛けはね上げタイプ)
- その他

- 二重バケツ ●ソフト便座

■肘掛けはね上げタイプ 品番:8221

¥68,750(税込)

(本体価格¥62,500)

ウチエの木製ポータブルトイレの中では
機能はそのままに
一番お求めやすい
価格になっています。



入浴介護用品

排泄介護用品

移乗らくらくスペーサー



ベッドとのすきまを埋め、移乗をサポートします。スペーサーは左右付け替え可能です。(肘掛けはね上げタイプのみ:1本標準装備)



肘掛けはね上げタイプ



肘掛け自在タイプ

※肘掛け自在タイプの短肘仕様はスペーサーの代わりにあります。



■肘掛け自在タイプ
品番:8220

¥68,750(税込)

(本体価格¥62,500)

安心の二重バケツ



バケツが二重になっております。
万が一の漏れにも安心です。



座面高さ4段階調節



座面の高さは4段階
(37~46cm、3cm刻み)
の調節が可能です。

規格図

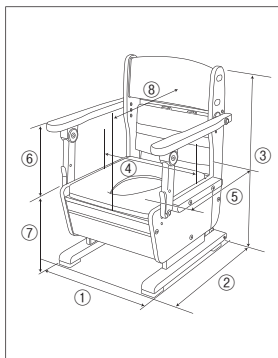

サイズ

① 幅	52[53.5]cm
② 奥行	56[59.5]cm
③ 高さ	81.5~90.5cm
④ 座幅(肘~肘)	43[44.5]cm
⑤ 便座奥行	43.5cm
⑥ 肘から便座	19/21.5/24cm
⑦ 便座高	37~46cm
⑧ 背シート奥行	46/48cm
キャスター	直径5cm

※ [] は、はね上げタイプのサイズ

仕様

品名	さわやかチェア PT	
品番	8220 (肘掛け自在タイプ)	8221 (肘掛けはね上げタイプ)
材質	本体/天然木 便座/(表)EVA(裏)ABS バケツ・二重バケツ/ポリプロピレン	
重量	約18kg	耐荷重: 100kg
バケツ容量	約10リットル	
介護保険	購入対象品	
付属品	布製ペーパーホルダー-15、スペーサーボード(肘掛けはね上げタイプのみ)	
JANCODE	4519283002299 (肘掛け自在タイプ)	4519283002091 (肘掛けはね上げタイプ)
TAISコード	00129-000138 (肘掛け自在タイプ)	00129-000073 (肘掛けはね上げタイプ)

※公的介護保険対象商品につきましては、各市区町村の介護保険担当窓口までご確認ください。

介護保険(購入) 組立不要

特定福祉用具・特定介護予防福祉用具

品番:8261

¥69,850(税込)
(本体価格¥63,500)

さわやかチェアPTN

全幅50cmとウチエの
ポータルトイレの中で一番コンパクト!

- ソフト便座 尿ハネガード 軽いお座りパッド
- 消臭 スペーサー 座面高さ調節
- 選べる肘掛け 肘掛け高さ調節 肘掛け後方回転
- 足引きスペース キャスター 滑り止めゴム
- 背シート奥行調節 背シート高さ調節

※各機能説明はP35~36参照

座面の高さ調節

4段階 (37~46cm、3cm刻み)

肘掛け

- 高さ3段階調節(19/21.5/24cm)
- はね上げ

その他

- 二重バケツ
- ソフト便座



入浴介護用品

排泄介護用品

肘掛けはね上げでは珍しい幅狭タイプ!



ウチエのポータルトイレの中で全幅が一番コンパクト! さわやかチェアPTNの全幅53.5cmより3.5cm短い50cmです。

便座高4段階調節



座面の高さは4段階(37~46cm、3cm刻み)の調節が可能です。

肘掛け高さ3段階調節



肘掛けの高さは、便座から19、21.5、24cmの3段階の調節ができます。

移動に便利な車輪付き

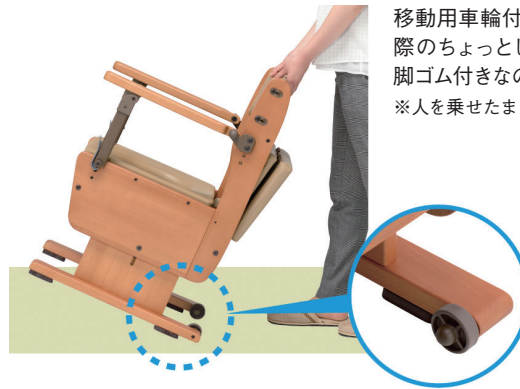

移動用車輪付きなので、お掃除などの際のちょっとした移動が楽です。また脚ゴム付きなので滑りにくく安全です。
※人を乗せたままでの移動はできません。

内側から見た車輪と脚ゴム

規格図

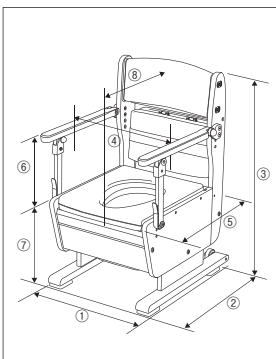

サイズ

① 幅	50cm
② 奥行	60cm
③ 高さ	80.5~89.5cm
④ 座幅(肘~肘)	39.5cm
⑤ 便座奥行	43.5cm
⑥ 肘から便座	19/21.5/24cm
⑦ 便座高	37~46cm
⑧ 背シート奥行	46/48cm
キャスター	直径5cm

仕様

品名	さわやかチェアPTN
品番	8261
材質	本体/天然木 便座/(表)EVA(裏)ABS バケツ・二重バケツ/ポリプロピレン
重量	約17kg
耐荷重	100kg
バケツ容量	約10リットル
介護保険	購入対象品
付属品	布製ペーパーホルダー15
JANCODE	4519283004750
TAISコード	00129-000249

※公的介護保険対象商品につきましては、各市区町村の介護保険担当窓口までご確認ください。

介護保険(購入) 組立要

特定福祉用具・特定介護予防福祉用具

品番:8130

¥142,780(税込)
(本体価格¥129,800)

タスカルHLst

無段階調節のできる 電動昇降トイレ

- ソフト便座
- 尿ハネガード
- 軽いお座りパッド
- 消臭スプレーサー
- 座面高さ調節
- 選べる肘掛け
- 肘掛け高さ調節
- 肘掛け後方回転
- 足引きスペース
- キャスター
- 滑り止めゴム
- 背シート奥行調節
- 背シート高さ調節

※各機能説明はP35~36参照

座面の高さ調節

無段階 (29.5~65cm)

肘掛け

- はね上げ

その他

- 二重バケツ
- ソフト便座
- キャスター(ダブルロック機能付)

オンリーワン!



入浴介護用品

排泄介護用品



「上がる」「下がる」だけのかんたんリモコン。



分解出来るので、持ち運びが楽になります。

無段階電動高さ調節

座面の高さは利用者の方が乗ったまま無段階(29.5~65cm)の調節が可能です。

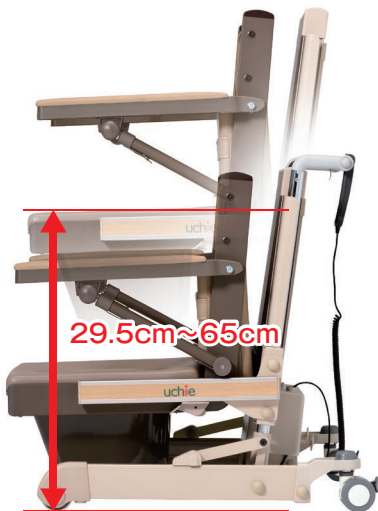

無段階電動昇降なので、昇降しないベッド等への高さ調節がぴったり合います。



ラクに前傾姿勢

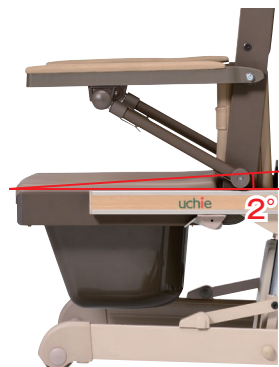

前座面の角度が後座面よりも2°低くなっていますので、前傾姿勢が取りやすく、腹圧を掛けて排泄しやすいです。足引きスペースもあります。

ラクに立ち上がり



電動昇降なので、立ち上がる際に座面を高くすると立ち上がり易くなります。

移乗に便利なね上げ仕様



肘掛けはね上げ式で横移乗や介助がラクに行なえます。



肘掛けが柔らかいクッションなので、冷たさを防ぎ長時間置いても痛くなりません。

安心の二重バケツ



バケツが二重になっております。万が一の漏れにも安心です。

安心の尿ハネガード付

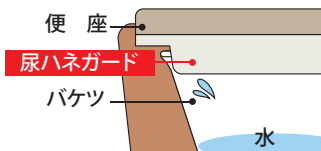

便座は尿ハネガード付きなので、尿飛び、尿ハネを防ぎます。

尿ハネガード

かる〜く上がるお座りパッド



軽く上がるお座りパッドは2つに折りたたんで収納できます。パッド裏の汚れが背中にあたることはありません。



お座りパッドは取り外しできますので陰干しすることができます。

移動に便利なキャスター（ストッパー付き）



移動用車輪付きなので、お掃除などの際のちょっとした移動が楽です。後輪のキャスターにはストッパーがついております。（ダブルロック）

フリー

ロック

中まで洗えるやわらか便座



やわらかな便座なので、長時間座る方にも最適です。また取り外して洗えるので清潔にご利用いただけます。



規格図

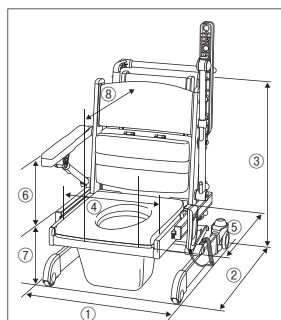

サイズ

① 幅	56.5cm
② 奥行	83.5cm
③ 高さ	78.5~114cm
④ 座幅(肘~肘)	43.5cm
⑤ 便座奥行	43cm
⑥ 肘から便座	25.5cm
⑦ 便座高	29.5~65cm
⑧ 背シート奥行	50cm
キャスター	直径7.5cm

仕様

品名	タスカルHLst
品番	8130
材質	本体/アルミ、樹脂 便座/(表)EVA(裏)ABS バケツ/ポリプロピレン
重量	約28.5kg
耐荷重	100kg
バケツ容量	約10リットル
電源(昇降)	AC100V-72W
介護保険	購入対象品
付属品	布製ペーパーホルダー15
JANCODE	4519283005191
TAISコード	00129-000273

※公的介護保険対象商品につきましては、各市区町村の介護保険担当窓口までご確認ください。

介護保険(購入) 組立不要 特許取得済

特定福祉用具・特定介護予防福祉用具

いずみ

さわやかチェア泉II

コンパクトで機能満載の家具調トイレ

- ソフト便座 尿ハネガード 軽いお座りパッド
- 消臭具 スペーサー 座面高さ調節
- 選べる肘掛け 肘掛け高さ調節 肘掛け後方回転
- 足引きスペース キャスター 滑り止めゴム
- 背シート奥行調節 背シート高さ調節

※各機能説明はP35~36参照

座面の高さ調節

8段階 (33~43.5cm、1.5cm刻み)

肘掛け

- 高さ3段階調節(19/21.5/24cm)
- 長短兼用(肘掛け自在タイプ)
- はね上げ(肘掛けはね上げタイプ)

その他

- 座面角度調節 ●二重バケツ ●ソフト便座

■肘掛けはね上げタイプ

品番:8253

¥72,600(税込)
(本体価格¥66,000)



入浴介護用品

排泄介護用品

安心の二重バケツ



バケツが二重になっております。
万が一の漏れにも安心です。

■肘掛け自在タイプ

品番:8252

¥72,600(税込)
(本体価格¥66,000)



座面の角度が簡単に調整できます

前傾



後傾



前傾座面

通常座面

後傾座面

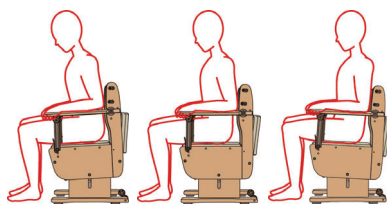

座面角度を前に3°、後ろに3°傾けることができます。(3段階調節)

【前傾座面】前かがみの排泄や立ち上がりしがやすくなります。

【後傾座面】座った時の前ずれを防ぎます。

便座高8段階調節

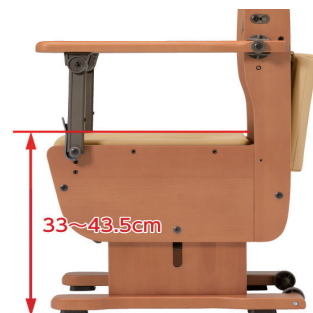

座面の高さは8段階(33~43.5cm、1.5cm刻み)の調節が可能です。

規格図

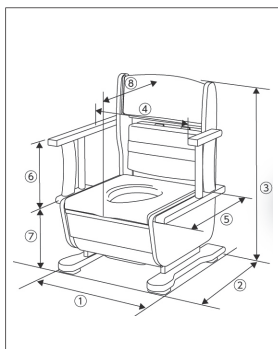

サイズ

① 幅	52[54]cm
② 奥行き	56[57]cm
③ 高さ	76.5~87cm
④ 座幅(肘~肘)	43[44.5]cm
⑤ 便座奥行	43.5cm
⑥ 肘から便座	19/21.5/24cm
⑦ 便座高	33~43.5cm
⑧ 背シート奥行	46/48cm
キャスター	直径5cm

※ [] は、はね上げタイプのサイズ

仕様

品名	さわやかチェア泉II
品番	8252(肘掛け自在タイプ) 8253(肘掛けはね上げタイプ)
材質	本体/天然木 便座/(表)EVA(裏)ABS バケツ・二重バケツ/ポリプロピレン
重量	約17.5kg 耐荷重: 100kg
バケツ容量	約10リットル
介護保険	購入対象品
付属品	布製ペーパーホルダー15、スペーサー(肘掛けはね上げタイプのみ)
JANCODE	4519283002725(肘掛け自在タイプ) 4519283002732(肘掛けはね上げタイプ)
TAISコード	00129-000093(肘掛け自在タイプ) 00129-000133(肘掛けはね上げ)

※公的介護保険対象商品につきましては、各市区町村の介護保険担当窓口までご確認ください。

消臭パッド



対応商品

- たため～るA
- あらえ～るIIA



¥1,650 (税込) 品番:7095
(本体価格¥1,500)

- サイズ/16×16cm
 - 材質/(側生地)綿100%、(中わた)ポリエステル100%
- JANCODE:4519283005467

お座りパッド内に消臭パッドを装着できます。(標準装備)
消臭パッドは洗えて繰り返し使えます。洗濯後も効果は変わりません。

布製ペーパーホルダー-15



左右どちらの肘掛けにも取り付けられるペーパーホルダーです。

¥3,850 (税込) 品番:7067
(本体価格¥3,500)

- サイズ/カバー:幅16×奥行34.5cm
 - 重量/80g
 - 材質/カバー:(表)ナイロン(裏)PVCコーティング 芯棒:ABS
- JANCODE:4519283003951

便座

■便座 (便座クッション+便座受け)

¥14,850 (税込) 品番:7100
(本体価格¥13,500)

JANCODE:4519283006334

■便座 (便座クッションのみ)

¥11,550 (税込) 品番:7101
(本体価格¥10,500)

JANCODE:4519283006341

■便座 (便座受けのみ)

¥3,300 (税込) 品番:7102
(本体価格¥3,000)

JANCODE:4519283006358



カラー:ブラウン



中まで洗えるやわらかソフト便座です。

※ご注文時は対象となるポータブルトイレの商品名をご指定ください。
(機種によって、別仕様の便座の場合がございます。お問い合わせください。)

- サイズ/(Bタイプ)幅38×奥行43×厚さ4.5cm
- 便座穴/最大幅19×奥行29.5cm
- 材質/(便座クッション)EVA (便座受け)ABS

便座カバー



¥4,400 (税込) 品番:7016
(本体価格¥4,000)



※取付時

パイル生地なので、肌触りがよく暖かです。お洗濯も簡単!洗濯機でも洗えます。

- 重量/110g
 - 材質/(表系)アクリル100% (裏系)ナイロン85%、ポリウレタン15%
- JANCODE:4519283001001

バケツ(全ポータブルトイレ共通)



バケツ蓋はつまむのが大変な方でもラクに扱えるように取っ手型になっています。また、汚物を捨てる際に底を上げやすいようにエッジがついています。

¥4,400 (税込) 品番:7010
(本体価格¥4,000)

- サイズ/幅30×奥行35.8×高さ23.5cm (内寸)幅28×奥行34.5×高さ22cm
 - 重量/570g
 - 容量/約10ℓ
- JANCODE:4519283000639

座るとお尻が痛くなる方必見!

シャワーチェアに置くだけで
優しい座り心地で入浴が快適に

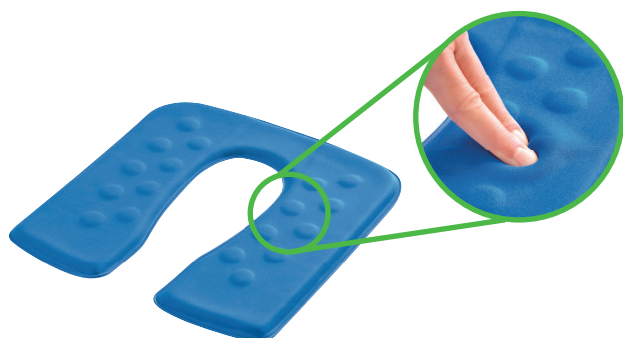

- 座面に置くだけでOK
- 優れた柔軟性のEXGEL®を使用
- 体圧を分散し、身体への負担を軽減
- 裏面は滑りにくい加工
- 全シートタイプに対応

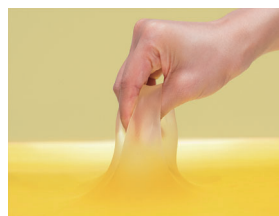

EXGEL®

※エクスジェル®は株式会社加地の登録商標です。

褥瘡(床ずれ)のリスクを軽減するために、究極に柔らかく、かつ安定した素材を目指して開発されました。

エクスジェルはGEL素材で、底つき感をほとんど感じず、経年劣化の少ない優れた素材です。坐骨部周辺を包み込むようにサポートします。

座ジェル

¥21,780(税込)
(本体価格¥19,800)

NEW



P.32掲載!



安全に関するご注意

- 製品を正しく安全にお使いいただくため、ご使用前に必ず「取扱説明書」をお読みください。
ご不明な点はお買い上げの販売店にご相談ください。
- 本カタログ記載商品は、ご利用者様の身体状況、居住環境により適合しないものもございます。
ご購入の前に販売店にご相談ください。

取扱店

全ての商品は自社工場(兵庫工場)で開発、製造から修理まで一貫してサポートいたします。



uchie® since1988



ウチエ株式会社

<http://uchie.co.jp>



本社/大阪営業所 〒660-0805 兵庫県尼崎市西長洲町2-8-29
TEL. (06) 6482-0230 FAX. (06) 6401-6372
関東営業所 〒271-0087 千葉県松戸市三矢小台4-12-3
TEL. (047) 362-0311 FAX. (047) 362-0312

福岡営業所 〒819-1107 福岡県糸島市波多江駅北4-6-5
TEL. (092) 323-4331 FAX. (092) 323-4332
兵庫工場 〒673-1334 兵庫県加東市吉井732-1
(修理センター/デモ機管理センター)

●常に皆さまのご要望に応え、改善して参りますので、デザイン・色柄・仕様は予告なく変更する場合がありますのであらかじめご了承ください。
●商品写真は印刷物ですので、実際の色とは若干異なる場合があります。 ●本カタログ内容は、2024年10月現在のものです。



この印刷物は環境にやさしい植物油インキを使用して生産しております。