









排泄介護用品機能一覧

									
	さわやか チェアPTO	あらえ〜るⅢ	たため〜るA	たため〜る	さわやか あさひ	さわやか チェアPT	さわやか チェアPTN	タスカル HLst	さわやか チェア泉Ⅱ
掲載ページ	P.37	P.39	P.41	P.43	P.44	P.45	P.46	P.47	P.49
肘掛 タイプ	はね上げ	はね上げ	はね上げ 固定	はね上げ 固定	はね上げ	自在 はね上げ	はね上げ	はね上げ	自在 はね上げ
価 格 (税 込)	¥130,900	¥59,400	¥69,080	¥67,430	¥72,600	¥68,750	¥69,850	¥142,780	¥72,600
座 面 の 高 さ (cm)	37~46 (4段階)	35~44 (4段階)	36~45 (4段階)	36~45 (4段階)	37~46 (4段階)	37~46 (4段階)	37~46 (4段階)	29.5~65 (無段階)	33~43.5 (8段階)
全 幅 (cm)	53.5	55	55.5	55.5	54	【自在】 52 【はね上げ】 53.5	50	56.5	【自在】 52 【はね上げ】 54
奥 行 (cm)	59.5	59	59.5	59.5	59.5	【自在】 56 【はね上げ】 59.5	60	83.5	【自在】 56 【はね上げ】 57
肘 掛 の 高 さ (cm)	19~24 (3段階)	28	24	24	20~25 (3段階)	19~24 (3段階)	19~24 (3段階)	25.5	19~24 (3段階)
背 シ ー ト (cm)	46/48 (2段階) ※奥行	47~51 (3段階) ※高さ	44.5~49.5 (3段階) ※高さ	44.5~49.5 (3段階) ※高さ	46/48 (2段階) ※奥行	46/48 (2段階) ※奥行	46/48 (2段階) ※奥行	50 ※奥行	46/48 (2段階) ※奥行
ス ペ ー サー	●	—	—	—	●	● ※はね上げ	—	—	● ※はね上げ
丸 洗 い	—	●	●	●	—	—	—	—	—
電 動 昇 降	—	—	—	—	—	—	—	●	—
二 重 バ ケ ツ	●	●	●	●	●	●	●	●	●
折 り た た み	—	—	●	●	—	—	—	—	—
足 引 き ス ペ ー ス	●	●	●	●	●	●	●	●	●
肘 下 ス ペ ー ス	—	●	●	●	●	—	—	●	—
尿 ハ ネ ガ ー ド	●	●	●	●	●	●	●	●	●
座 面 角 度 調 節	—	—	—	—	—	—	—	—	●
移 動 用 車 輪	●	●	●	●	●	●	●	●	●
滑 り 止 め ゴ ム	●	●	●	●	●	●	●	— ※後輪ダブルロック	●
洗 え る 便 座	●	●	●	●	●	●	●	●	●
消 臭	オゾン消臭器	消臭パッド	消臭パッド	—	—	—	—	—	—
付 属 ペ ー パ ー ホ ル ダ ー	布製ペーパー ホルダー-15	布製ペーパー ホルダー-15	布製ペーパー ホルダー-15	布製ペーパー ホルダー-15	布製ペーパー ホルダー-15	布製ペーパー ホルダー-15	布製ペーパー ホルダー-15	布製ペーパー ホルダー-15	布製ペーパー ホルダー-15

ソフト便座

中まで洗えるやわらか便座

やわらかな便座なので、長時間座る方にも最適です。
また取り外して中まで洗えるので清潔にご利用いただけます。

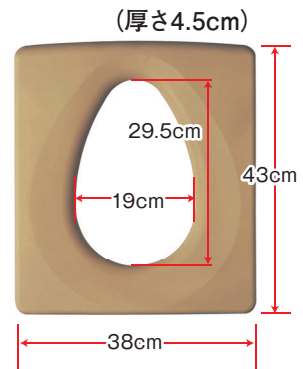

尿ハネガード

安心の尿ハネガード付き

便座は尿ハネガード付きなので、尿飛び、尿ハネを防ぎます。
汚水トレイの尿だまりを軽減します。

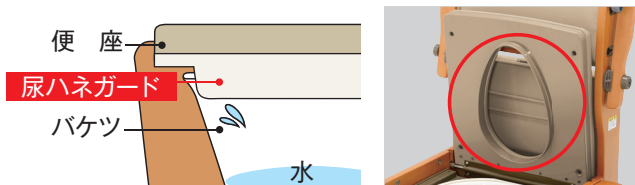

軽いお座りパッド

軽く上がるお座りパッド

軽く上がるお座りパッドは2つに折りたたんで収納できます。
パッド裏の汚れが背中にあたることはありません。



※お座りパッドは取り外しできますので陰干しすることができます。洗うことは出来ません。

※たため～るA、あらえ～るⅢ、さわやかチェアPTO用
お座りパッドは持ち手以外洗えます。

消臭

気になる臭いを軽減



お座りパッド内に消臭パッドを装着できます。
※たため～るA、あらえ～るⅢ



オゾン除菌消臭器で気になる臭いを軽減します。
※さわやかチェアPTO

スペーサー

移乗らくらくスペーサー

ベッドとのすきまを埋め、移乗をサポートします。
スペーサーは左右付け替え可能です。(肘掛けはね上げタイプのみ:1本標準装備)



■肘掛けはね上げタイプ ■肘掛け自在タイプ
※肘掛け自在タイプの短肘仕様はスペーサーの代わりになります。

座面高さ調整

座面高さ調節

座面の高さが工具なしで調節できます。

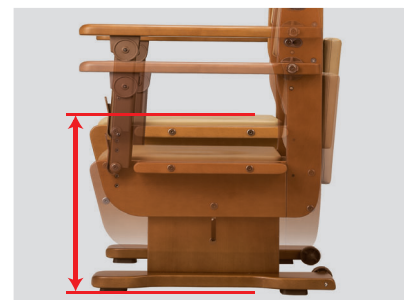

選べる肘掛け

肘掛けが選べます

肘掛け自在タイプ (特許取得済)



肘掛けは180度回転させ付け替えることで長短兼用になります。立ち上がり、横移乗等状況に合わせて肘掛けを自在に付け替えることができます。

はね上げタイプ



肘掛けは左右ともはね上げ式ですのでベッドなどへの横移動が楽に行えます。肘掛けロックバーを押してロックを解除し、はね上げてください。

肘掛け高さ調節

肘掛けの高さを変えられます

肘掛けの高さが調節できます。体格・身体状況などに合わせてご使用できます。



肘掛け後方回転

肘掛けが後方に回転

後方に肘掛けを回転させる事ができるので、横のスペースが空き、介護しやすくなります。



足引きスペース

立ち上がりがラクです

足引きスペースがたっぷりありますので、立ち上がりがラクに行えます。

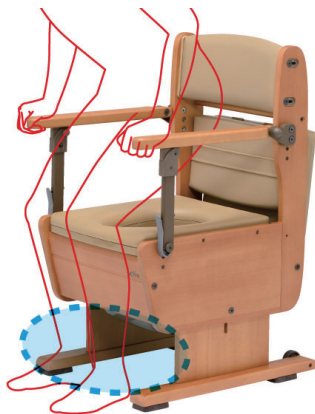

キャスター

移動に便利な車輪付き

移動用車輪付きなので、お掃除などの際のちょっとした移動が楽です。
※人を乗せたままでの移動はできません。

内側から
見た車輪



滑り止めゴム

滑り止めゴム付きで安心です

脚裏に滑り止めゴムがついておりますので、フローリングや畳での滑りを防ぎます。



背シート奥行調節

背シートの奥行を変えられます

背シートの奥行を調節できますので、体格・身体状況などに合わせてご使用できます。

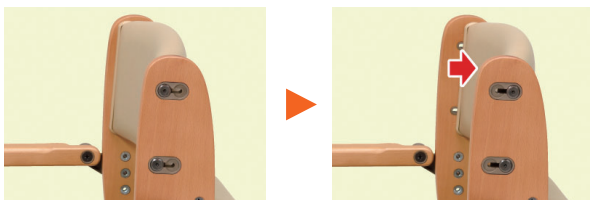

背シート高さ調節

背シートの高さを変えられます

背シートの高さを調節できますので、体格・身体状況などに合わせてご使用できます。

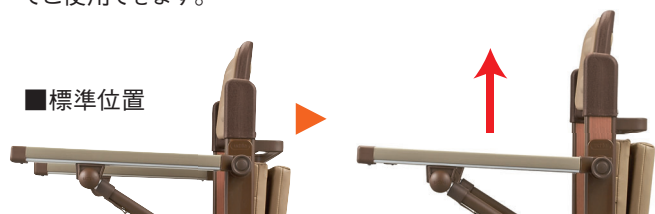

介護保険(購入) 組立不要

特定福祉用具・特定介護予防福祉用具

品番:8100

¥130,900 (税込)
(本体価格¥119,000)

さわやかチェアPTO (オゾン消臭)

NEW

オゾンでまるごと除菌&消臭 コンパクトトイレ

ソフト便座 尿ハネガード 軽いお座りパッド

消臭 スペーサー 座面高さ調節

選べる肘掛け 肘掛け高さ調節 肘掛け後方回転

足引きスペース キャスター 滑り止めゴム

背シート奥行調節 背シート高さ調節

※各機能説明はP35~36参照

座面の高さ調節

4段階 (37~46cm、3cm刻み)

肘掛け

●高さ3段階調節(19/21.5/24cm)

●はね上げ

その他

●二重バケツ ●ソフト便座



入浴介護用品

排泄介護用品

オゾンでまるごと除菌&消臭



安全に手間をかけず 除菌&消臭

便座下にオゾン除菌消臭器をセット。
排泄後の気になる臭いを軽減します。

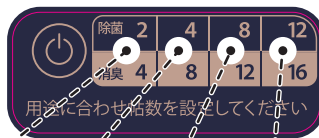

4段階切替	モード1	モード2	モード3	モード4
除菌	~2帖	~4帖	~8帖	~12帖
消臭	~4帖	~8帖	~12帖	~16帖



OCR



・スイッチを押すたびにON/OFFとモードが切り替わります。用途と帖数に
適応したモードを選択してください。

・コード式&コードレス(充電)式の2way仕様。場所や環境を選ばず使用で
きます。USBケーブル(Type-C)採用で給電も手軽にできます。

・防水レベル:IPX4 相当

・充電時間:最大6時間

Q. オゾンとは?

A. オゾンは自然界にも存在する物質で、非常に強い酸化力を持っています。

この力を使って細菌やウイルスを殺し、臭いの元となる物質を分解。強力な除菌・消臭効果があります。

Q. オゾンは安全なの?危険なの?

A. 適切に濃度を設定すれば、危険性はありません。高濃度になると人体に悪影響を及ぼす可能性がありますが、
弊社使用製品は有人下でも常時ご使用いただける低濃度オゾン除菌消臭器となっております。

※オゾンには特有のにおい「オゾン臭」があります。使用中「オゾン臭」を感じる場合があります。

座面高さ4段階調節

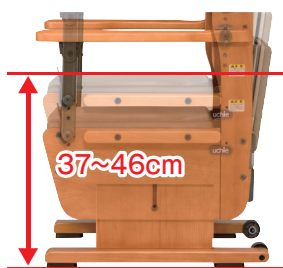

座面の高さは4段階(37~46cm、3cm刻み)の調節が可能です。

ひじ掛け高さ3段階調節

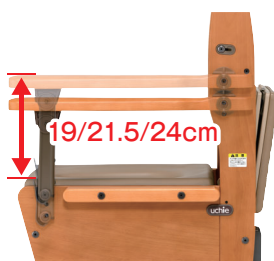

肘掛けの高さは、便座から19、21.5、24cmの3段階の調節ができます。

背シート奥行き2段階調節



背シートの位置を前後2段階(46・48cm)に変えられますので、体格・身体状況などに合わせてご使用できます。

すきまをなくし、移乗をサポート

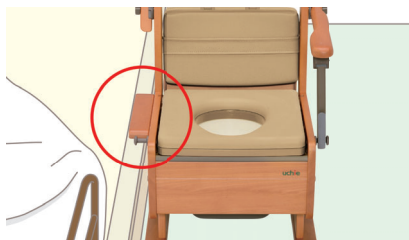

ベッドとのすきまを埋め、移乗をサポートします。スペーサーは左右付け替え可能です。

軽く上がるお座りパッド



持ち手以外丸洗いです。

軽く上がるお座りパッドは2つに折りたたんで収納できます。パッド裏の汚れが背中にあたることはありません。

立ち上がりがラクです



足引きスペースがたっぷりありますので、立ち上がりがラクに行えます。

移動に便利な車輪付き



移動用車輪付きなので、お掃除などのちょっとした移動がラクです。
※人を乗せたままでの移動はできません。

肘掛け後方回転

肘掛けが後方に回転

後方に肘掛けを回転させる事ができるので、横のスペースが空き、介護しやすくなります。



安心の尿ハネガード付き

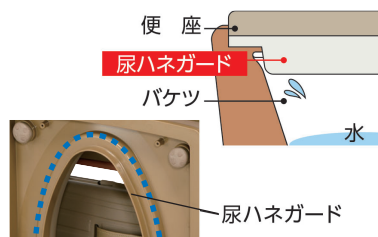

便座は尿ハネガード付きなので、尿飛び、尿ハネを防ぎます。汚水トレイの尿だまりを軽減します。

安心の二重バケツ



バケツが二重になっております。万が一の漏れにも安心です。

中まで洗えるやわらか便座



やわらかな便座なので、長時間座る方にも最適です。また取り外して中まで洗えるので清潔にご利用いただけます。

規格図

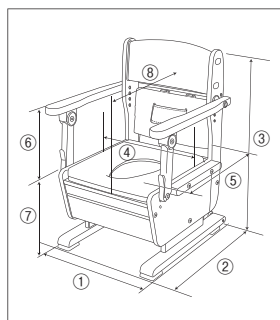

サイズ

① 幅	53.5cm
② 奥行	59.5cm
③ 高さ	81.5~90.5cm
④ 座幅(肘~肘)	44.5cm
⑤ 便座奥行	43.5cm
⑥ 肘から便座	19/21.5/24cm
⑦ 便座高	37~46cm
⑧ 背シート奥行	46/48cm
キャスター	直径5cm

仕様

品名	さわやかチェアPTO (オゾン消臭)
品番	8100
材質	本体/天然木 便座/(表)EVA(裏)ABS バケツ:二重バケツ/ポリプロピレン オゾン除菌消臭器/AES、ABS、アルミ
重量	約18.5kg
耐荷重	100kg
バケツ容量	約10リットル
電源	ACアダプタ(AC100~240V 50/60Hz)
介護保険	購入対象品
付属品	布製ペーパーホルダー-15、スペーサーボード
JANCODE	4519283006242
TAISコード	00129-000373

※公的介護保険対象商品につきましては、各市区町村の介護保険担当窓口までご確認ください。

介護保険(購入) 組立不要

特定福祉用具・特定介護予防福祉用具

■品番:8090

¥59,400(税込)
(本体価格¥54,000)

あらえ〜るⅢ

多機能丸洗いトイレ!

- ソフト便座 尿ハネガード 軽なお座りパッド
- 消臭 スペーサー 座面高さ調節
- 遠べる肘掛け 肘掛け高さ調節 肘掛け後方回転
- 足引きスペース キャスター 滑り止めゴム
- 背シート奥行調節 背シート高さ調節

※各機能説明はP35〜36参照

座面の高さ調節

4段階 (35〜44cm、3cm刻み)

肘掛け

- ワンタッチはね上げ

その他

- 丸洗い
- 二重バケツ
- ソフト便座

NEW



入浴介護用品

排泄介護用品

丸ごと洗えるので清潔です!



水を使用して、丸洗いできるので楽にお掃除でき、清潔にご使用いただけます。



お座りパッドの持ち手以外すべて洗えます

高さ4段階調節

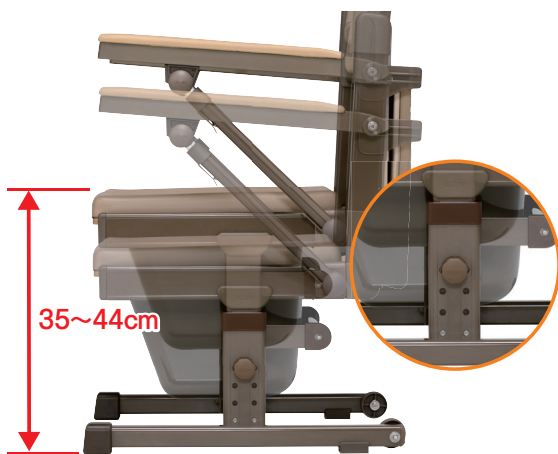

座面の高さを工具無しで35〜44cm(4段階、3cm刻み)の調節が可能です。ノブねじでしっかり固定するのでぐらつきません。

消臭パッド付き



お座りパッド内に消臭パッドを装着できます。(標準装備)消臭パッドは洗えて繰り返し使えます。洗濯後も効果は変わりません。

消臭パッド 品番:7095

¥1,650(税込)
(本体価格¥1,500)

- サイズ/16×16cm
- 材質/(側生地)綿100%、(中わた)ポリエステル100%
- JANCODE: 4519283005467

軽く上がるお座りパッド



軽く上がるお座りパッドは2つに折りたたんで収納できます。パッド裏の汚れが背中にあたることはありません。

移動に便利な車輪付き



移動用車輪付きなので、お掃除などのちょっとした移動が楽です。

排泄姿勢がとりやすい

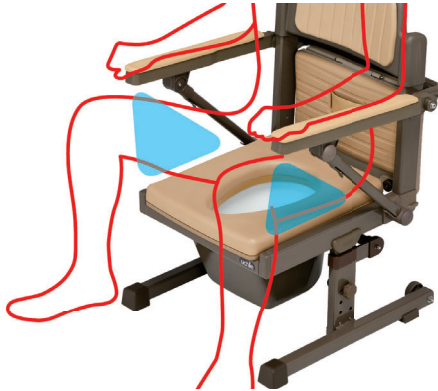

肘下のスペースを利用して、両足が開きやすくなっています。これにより排泄姿勢がとりやすく、お尻が拭きやすくなっています。

肘掛けEVAシート



肘掛けEVAシートにより、触れた時の冷たさを防ぎます。
※EVAシートは取り外しできません。

安心の二重バケツ



バケツが二重になっております。万が一の漏れにも安心です。

安心の尿ハネガード付き

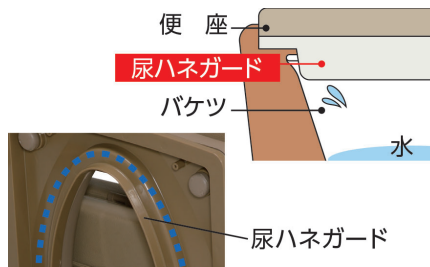

便座は尿ハネガード付きなので、尿飛び、尿ハネを防ぎます。汚水トレイの尿だまりを軽減します。

中まで洗えるやわらか便座



やわらかな便座なので、長時間座る方にも最適です。また取り外して中まで洗えるので清潔にご利用いただけます。

規格図

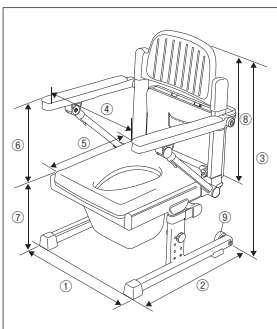

サイズ

① 幅	55cm
② 奥行	59cm
③ 高さ	81.5~90.5cm
④ 座幅(肘~肘)	45cm
⑤ 便座奥行	43cm
⑥ 肘から便座	28cm
⑦ 便座高	35~44cm
⑧ 背シート高さ(便座から)	47/49/51cm
キャスター	直径5cm

仕様

品名	あらえ〜るⅢ
品番	8090
材質	本体/アルミ、ステンレス、樹脂 便座/(表)EVA(裏)ABS バケツ・二重バケツ/ポリプロピレン
重量	約12.5kg
耐荷重	100kg
バケツ容量	約10リットル
介護保険	購入対象品
付属品	布製ペーパーホルダー15、消臭パッド
JANCODE	4519283006228
TAISコード	00129-000364

※公的介護保険対象商品につきましては、各市区町村の介護保険担当窓口までご確認ください。

介護保険(購入) 組立不要 特許取得済

特定福祉用具・特定介護予防福祉用具

たため～るA

収納に便利な折りたたみポータブルトイレ

- ソフト便座 尿ハネガード 軽なお座りパッド
- 消臭 スペーサー 座面高さ調節
- 運べる肘掛け 肘掛け高さ調節 肘掛け後方回転
- 足引きスペース キャスター 滑り止めゴム
- 背シート奥行調節 背シート高さ調節

※各機能説明はP35～36参照

座面の高さ調節

4段階 (36～45cm、3cm刻み)

肘掛け

- はね上げ(肘はね上げタイプ)
- 固定(肘固定タイプ)

その他

- 折りたたみ
- 丸洗い
- 二重バケツ/外袋
- ソフト便座

■肘はね上げタイプ 品番:8080

¥69,080(税込)
(本体価格¥62,800)

使用しない時は、
折りたたんで収納
出来るのでBCP
対策(災害)にも
有効です



■肘はね上げ袋タイプ 品番:8082

¥69,080(税込)
(本体価格¥62,800)



■肘固定タイプ 品番:8081

¥69,080(税込)
(本体価格¥62,800)



■肘固定袋タイプ 品番:8083

¥69,080(税込)
(本体価格¥62,800)



丸ごと洗えるので清潔です



水を使用して丸洗いができるので、楽にお掃除でき、清潔にご使用いただけます。
お座りパッドの持ち手以外すべて丸洗えます。

折りたたためて自立します



使用しない時はバケツを外し、折りたたむことができます。自立し、大変コンパクトになり場所をとりません。

固定肘掛けでグラつきません

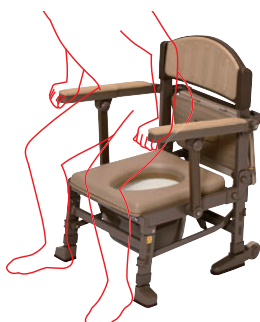

肘掛けが固定タイプなので、肘掛けに肘を乗せてもグラつかず、立ち上がる時など安定してしっかりと握めます。
※品番8081、8083

袋バケツでより場所をとりません



使用しない時は、袋バケツなので取り外さず一緒に折りたためます。外すのはプラスチックバケツだけなので、場所をとりません。
※品番8082、8083

消臭パッド付き



お座りパッド内に消臭パッドを装着できます。(標準装備)消臭パッドは洗えて繰り返し使えます。洗濯後も効果は変わりません。

消臭パッド 品番:7095

¥1,650 (税込) (本体価格¥1,500)

■サイズ/16×16cm

■材質/(側生地)綿100%、(中わた)ポリエステル100%

■JANCODE: 4519283005467

軽く上がるお座りパッド



軽く上がるお座りパッドは2つに折りたたんで収納できます。パッド裏の汚れが背中にあたることはありません。

移動に便利な車輪付き



移動用車輪付きなので、お掃除などのちょっとした移動が楽です。

排泄姿勢がとりやすい



肘下のスペースを利用して、両足が開きやすくなっています。これにより排泄姿勢がとりやすく、お尻が拭きやすくなっています。

便座高4段階調節



ピンロックで簡単操作

36~45cm

座面の高さは4段階(36~45cm、3cm刻み)の調節が可能です。

肘掛けEVAシート



肘掛けEVAシートにより、触れた時の冷たさを防ぎます。

※EVAシートは取り外しできません。

安心の二重バケツ



バケツが二重になっております。万が一の漏れにも安心です。 ※品番8080、8081

安心の尿ハネガード付き

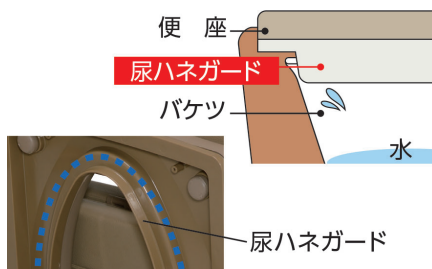

便座は尿ハネガード付きなので、尿飛び、尿ハネを防ぎます。汚水トレイの尿だまりを軽減します。

中まで洗えるやわらか便座



やわらかな便座なので、長時間座る方にも最適です。また取り外して中まで洗えるので清潔にご利用いただけます。

規格図

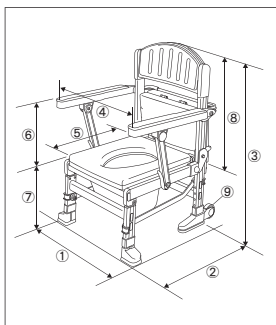

サイズ

① 幅	55.5(55.5)cm*
② 奥行	59.5(33)cm*
③ 高さ	79.5~88.5(102.5~111.5)cm
④ 座幅(肘~肘)	46.5cm
⑤ 便座奥行	43.5cm
⑥ 肘から便座	24cm
⑦ 便座高	36~45cm
⑧ 背シート高さ(便座から)	44.5/47/49.5cm
⑨ キャスター	直径7cm

※()は折りたたみ時

仕様

品名	たためるA	
品番	8080 (肘はね上げタイプ)	8082 (肘はね上げ袋タイプ)
	8081 (肘固定タイプ)	8083 (肘固定袋タイプ)
材質	本体/アルミ、ステンレス、樹脂 便座/(表) EVA (裏) ABS 汚水トレイ/ABS バケツ・二重バケツ/ポリプロピレン 外袋/PVC	
重量	約13kg(袋タイプ約12kg)	耐荷重: 100kg
付属品	布製ペーパーホルダー15、消臭パッド	介護保険: 購入対象品
JANCODE	4519283005429 (肘はね上げタイプ)	4519283005443 (肘はね上げ袋タイプ)
	4519283005436 (肘固定タイプ)	4519283005450 (肘固定袋タイプ)
TAISコード	00129-000285 (肘はね上げタイプ)	00129-000287 (肘はね上げ袋タイプ)
	00129-000286 (肘固定タイプ)	00129-000288 (肘固定袋タイプ)

※公的介護保険対象商品につきましては、各市区町村の介護保険担当窓口までご確認ください。

介護保険(購入) 組立不要 特許取得済

特定福祉用具・特定介護予防福祉用具

たため～る

収納に便利な折りたたみポータブルトイレ

- ソフト便座 尿ハネガード 軽なお座りパッド
- 消臭 具 スペーサー 座面高さ調節
- 選べる肘掛け 肘掛け高さ調節 肘掛け後方回転
- 足引きスペース キャスター 滑り止めゴム
- 背シート奥行調節 背シート高さ調節

※各機能説明はP35～36参照

座面の高さ調節

4段階 (36～45cm、3cm刻み)

肘掛け

- はね上げ(肘はね上げタイプ)
- 固定(肘固定タイプ)

その他

- 折りたたみ ●二重バケツ/外袋
- 丸洗い ●ソフト便座

■肘はね上げ袋タイプ 品番:8052

¥67,430(税込)
(本体価格¥61,300)

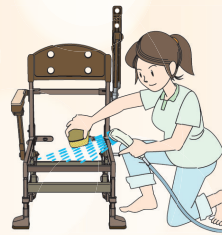

丸ごと洗えます!

使用しない時は、
折りたたんで収納
出来るのでBCP
対策(災害)にも
有効です



入浴介護用品

排泄介護用品

■肘はね上げタイプ 品番:8050

¥67,430(税込)
(本体価格¥61,300)

■肘固定タイプ 品番:8051

¥67,430(税込)
(本体価格¥61,300)

■肘固定袋タイプ 品番:8053

¥67,430(税込)
(本体価格¥61,300)



折りたためて自立します!



外袋で場所をとりません

安心の二重バケツ

排泄姿勢がとりやすい



使用しない時は、外袋を取り外さず一緒に折りたためます。外すのはバケツだけなので、場所をとりません。
※品番8052、8053



袋タイプ



バケツが二重になっております。万が一の漏れにも安心です。
※品番8050、8051



肘掛けの支柱を斜めにする事によって肘下のスペースを利用して、両足が開きやすくなっています。これにより排泄姿勢がとりやすく、お尻が拭きやすくなっています。

規格図

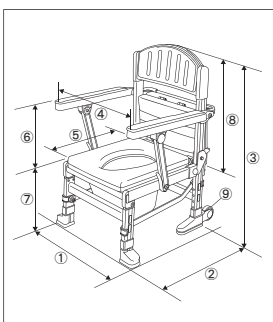

サイズ

① 幅	55.5(55.5)cm
② 奥行	59.5(33)cm
③ 高さ	79.5~88.5(102.5~111.5)cm
④ 座幅(肘~肘)	46.5cm
⑤ 便座奥行	43.5cm
⑥ 肘から便座	24cm
⑦ 便座高	36~45cm
⑧ 背シート高さ(便座から)	44.5/47/49.5cm
⑨ キャスター	直径7cm

仕様

品名	たため～る	
品番	8050 (肘はね上げタイプ)	8052 (肘はね上げ袋タイプ)
	8051 (肘固定タイプ)	8053 (肘固定袋タイプ)
材質	本体/アルミ、ステンレス、樹脂 便座/(表) EVA (裏) ABS 汚水トレイ/ABS バケツ・二重バケツ/ポリプロピレン 外袋/PVC	
重量	約12kg	耐荷重: 100kg バケツ容量: 約10リットル
付属品	布製ペーパーホルダー-15	介護保険: 購入対象品
JANCODE	4519283003722 (肘はね上げタイプ)	4519283004026 (肘はね上げ袋タイプ)
	4519283004019 (肘固定タイプ)	4519283004033 (肘固定袋タイプ)
TAISコード	00129-000172 (肘はね上げタイプ)	00129-000197 (肘はね上げ袋タイプ)
	00129-000196 (肘固定タイプ)	00129-000198 (肘固定袋タイプ)

※公的介護保険対象商品につきましては、各市区町村の介護保険担当窓口までご確認ください。

※()は折りたたみ時

介護保険(購入) 組立不要

特定福祉用具・特定介護予防福祉用具

■品番:8215

¥72,600(税込)
(本体価格¥66,000)

さわやかあさひ

力を掛けやすい安定肘掛けで 立ち座りをサポート

- ソフト便座 尿ハネガード 軽のお座りパッド
- 消臭 スペーサー 座面高さ調節
- 選べる肘掛け 肘掛け高さ調節 肘掛け後方回転
- 足引きスペース キャスター 滑り止めゴム
- 背シート奥行調節 背シート高さ調節

※各機能説明はP35~36参照

座面の高さ調節

4段階 (37~46cm、3cm刻み)

肘掛け

- ワンタッチはね上げ
- 高さ3段階調節(20/22.5/25cm)

その他

- 二重バケツ



排泄姿勢がとりやすい



安心して立ち座り 動作ができます!

グラつかない安定肘掛け



ワンタッチはね上げ

20/22.5/25cm

座面高さ4段階調節

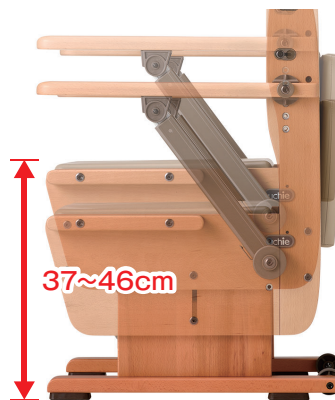

37~46cm

背シート奥行調整

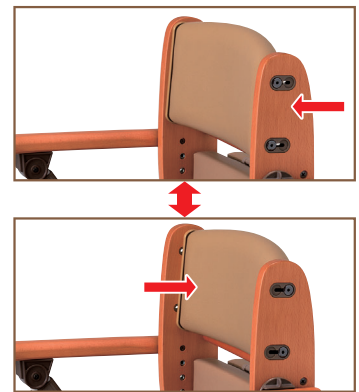

肘掛けの支柱はスライドで伸縮するので、はね上げた支柱を折りたたむ必要がありません。肘掛けはね上げはワンタッチでできます。肘掛けは安定性があり、グラつかないので立ち座りが安心して行なえます。3段階の高さ調節が可能です。

座面の高さは4段階(37~46cm、3cm刻み)の調節が可能です。ノブナットひとつで簡単に手早く調節できます。

背シートの奥行は2段階(46・48cm)の調節が可能です。背シートを前に合わせると奥行が狭くなり、前傾姿勢(排泄姿勢)がとりやすくなります。

規格図

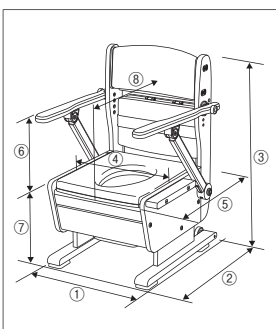

サイズ

① 幅	54cm
② 奥行	59.5cm
③ 高さ	81.5~90.5cm
④ 座幅(肘~肘)	44.5cm
⑤ 便座奥行	43.5cm
⑥ 肘から便座	20/22.5/25cm
⑦ 便座高	37~46cm
⑧ 背シート奥行	46/48cm
キャスター	直径5cm

仕様

品名	さわやかあさひ
品番	8215
材質	本体/天然木 便座/(表)EVA(裏)ABS バケツ・二重バケツ/ポリプロピレン
重量	約18.5kg
耐荷重	100kg
介護保険	購入対象品
付属品	布製ペーパーホルダー15、スペーサー
JANCODE	4519283005474
TAISコード	00129-000289

※公的介護保険対象商品につきましては、各市区町村の介護保険担当窓口までご確認ください。

入浴介護用品

排泄介護用品

介護保険(購入) 組立不要

特定福祉用具・特定介護予防福祉用具

さわやかチェアPT

狭いお部屋にも場所をとらない コンパクトトイレ

- ソフト便座 尿ハネガード 軽いお座りパッド
- 消臭具 スペーサー 座面高さ調節
- 選べる肘掛け 肘掛け高さ調節 肘掛け後方回転
- 足引きスペース キャスター 滑り止めゴム
- 背シート奥行調節 背シート高さ調節

※各機能説明はP35~36参照

座面の高さ調節

4段階 (37~46cm、3cm刻み)

肘掛け

- 高さ3段階調節(19/21.5/24cm)
 - 長短兼用(肘掛け自在タイプ)
 - はね上げ(肘掛けはね上げタイプ)
- その他

- 二重バケツ ●ソフト便座

■肘掛けはね上げタイプ 品番:8221

¥68,750(税込)

(本体価格¥62,500)

ウチエの木製ポータブルトイレの中では
機能はそのままに
一番お求めやすい
価格になっています。



入浴介護用品

排泄介護用品

移乗らくらくスペーサー



ベッドとのすきまを埋め、移乗をサポートします。スペーサーは左右付け替え可能です。(肘掛けはね上げタイプのみ:1本標準装備)



肘掛けはね上げタイプ



肘掛け自在タイプ

※肘掛け自在タイプの短肘仕様はスペーサーの代わりにあります。



■肘掛け自在タイプ
品番:8220

¥68,750(税込)

(本体価格¥62,500)

安心の二重バケツ



バケツが二重になっております。
万が一の漏れにも安心です。



座面高さ4段階調節



座面の高さは4段階
(37~46cm、3cm刻み)
の調節が可能です。

規格図

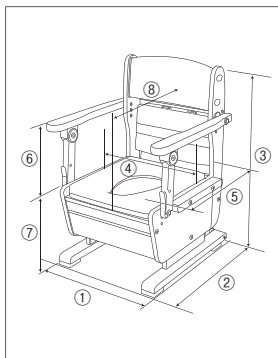

サイズ

① 幅	52[53.5]cm
② 奥行	56[59.5]cm
③ 高さ	81.5~90.5cm
④ 座幅(肘~肘)	43[44.5]cm
⑤ 便座奥行	43.5cm
⑥ 肘から便座	19/21.5/24cm
⑦ 便座高	37~46cm
⑧ 背シート奥行	46/48cm
キャスター	直径5cm

※ [] は、はね上げタイプのサイズ

仕様

品名	さわやかチェア PT	
品番	8220 (肘掛け自在タイプ)	8221 (肘掛けはね上げタイプ)
材質	本体/天然木 便座/(表)EVA(裏)ABS バケツ・二重バケツ/ポリプロピレン	
重量	約18kg	耐荷重: 100kg
介護保険	購入対象品	
付属品	布製ペーパーホルダー15、スペーサーボード(肘掛けはね上げタイプのみ)	
JANCODE	4519283002299 (肘掛け自在タイプ)	4519283002091 (肘掛けはね上げタイプ)
TAISコード	00129-000138 (肘掛け自在タイプ)	00129-000073 (肘掛けはね上げタイプ)

※公的介護保険対象商品につきましては、各市区町村の介護保険担当窓口までご確認ください。

介護保険(購入) 組立不要

特定福祉用具・特定介護予防福祉用具

品番:8261

¥69,850(税込)
(本体価格¥63,500)

さわやかチェアPTN

全幅50cmとウチエの
ポータルトイレの中で一番コンパクト!

- ソフト便座 尿ハネガード 軽いお座りパッド
- 消臭 スペーサー 座面高さ調節
- 選べる肘掛け 肘掛け高さ調節 肘掛け後方回転
- 足引きスペース キャスター 滑り止めゴム
- 背シート奥行調節 背シート高さ調節

※各機能説明はP35~36参照

座面の高さ調節

4段階 (37~46cm、3cm刻み)

肘掛け

- 高さ3段階調節(19/21.5/24cm)
- はね上げ

その他

- 二重バケツ
- ソフト便座



入浴介護用品

排泄介護用品

肘掛けはね上げでは珍しい幅狭タイプ!



ウチエのポータルトイレの中で全幅が一番コンパクト! さわやかチェアPTNの全幅53.5cmより3.5cm短い50cmです。

便座高4段階調節



座面の高さは4段階(37~46cm、3cm刻み)の調節が可能です。

肘掛け高さ3段階調節

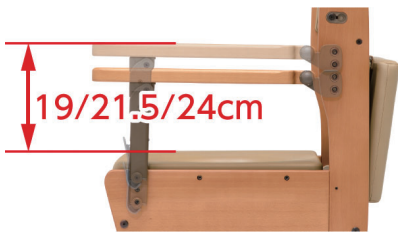

肘掛けの高さは、便座から19、21.5、24cmの3段階の調節ができます。

移動に便利な車輪付き

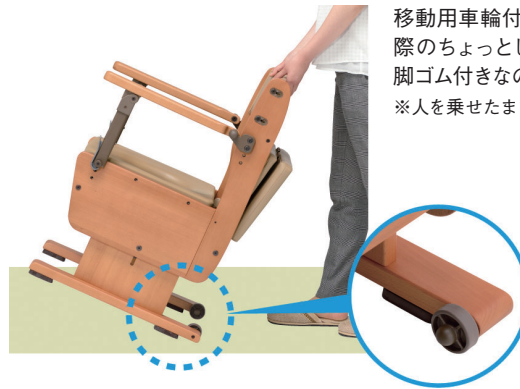

移動用車輪付きなので、お掃除などの際のちょっとした移動が楽です。また脚ゴム付きなので滑りにくく安全です。
※人を乗せたままでの移動はできません。

内側から見た車輪と脚ゴム

規格図

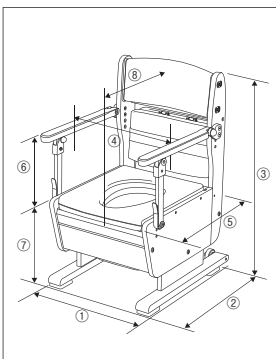

サイズ

① 幅	50cm
② 奥行	60cm
③ 高さ	80.5~89.5cm
④ 座幅(肘~肘)	39.5cm
⑤ 便座奥行	43.5cm
⑥ 肘から便座	19/21.5/24cm
⑦ 便座高	37~46cm
⑧ 背シート奥行	46/48cm
キャスター	直径5cm

仕様

品名	さわやかチェアPTN
品番	8261
材質	本体/天然木 便座/(表)EVA(裏)ABS バケツ・二重バケツ/ポリプロピレン
重量	約17kg
耐荷重	100kg
バケツ容量	約10リットル
介護保険	購入対象品
付属品	布製ペーパーホルダー15
JANCODE	4519283004750
TAISコード	00129-000249

※公的介護保険対象商品につきましては、各市区町村の介護保険担当窓口までご確認ください。

介護保険(購入) 組立要

特定福祉用具・特定介護予防福祉用具

品番:8130

¥142,780(税込)
(本体価格¥129,800)

タスカルHLst

無段階調節のできる 電動昇降トイレ

- ソフト便座
- 尿ハネガード
- 軽いお座りパッド
- 消臭スプレーサー
- 座面高さ調節
- 選べる肘掛け
- 肘掛け高さ調節
- 肘掛け後方回転
- 足引きスペース
- キャスター
- 滑り止めゴム
- 背シート奥行調節
- 背シート高さ調節

※各機能説明はP35~36参照

座面の高さ調節

無段階 (29.5~65cm)

肘掛け

- はね上げ

その他

- 二重バケツ
- ソフト便座
- キャスター(ダブルロック機能付)

オンリーワン!



入浴介護用品

排泄介護用品



「上がる」「下がる」だけの
かんたんリモコン。



分解出来るので、持ち運びが楽になります。

無段階電動高さ調節

座面の高さは利用者の方が乗ったまま
無段階(29.5~65cm)の調節が可能です。

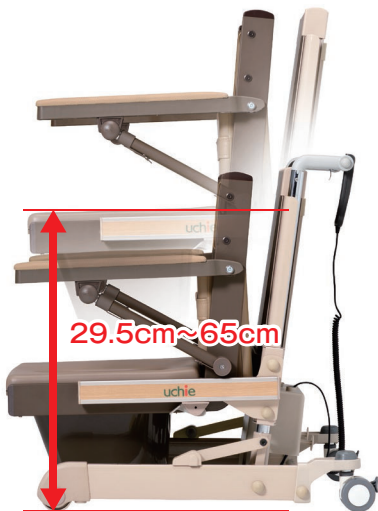

29.5cm~65cm

無段階電動昇降なので、昇降しない
ベッド等への高さ調節がぴったり合
います。



ラクに前傾姿勢

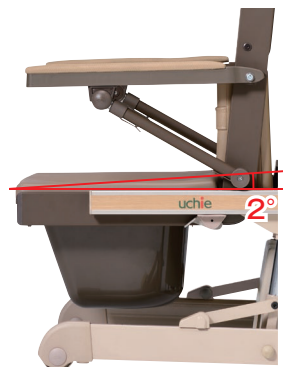

2°

前座面の角度が後座面より
も2°低くなっていますの
で、前傾姿勢が取りやす
く、腹圧を掛けて排泄し
やすいです。足引きスペ
ースもあります。

ラクに立ち上がり



電動昇降なので、立ち上
がる際に座面を高くすと
立ち上がり易くなります。

移乗に便利なね上げ仕様



肘掛けはね上げ式で横移乗や介助がラクに行なえます。



肘掛けが柔らかいクッションなので、冷たさを防ぎ長時間置いても痛くなりません。

安心の二重バケツ



バケツが二重になっております。万が一の漏れにも安心です。

安心の尿ハネガード付

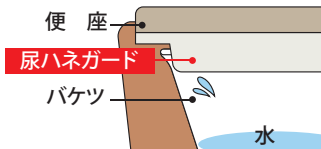

便座は尿ハネガード付きなので、尿飛び、尿ハネを防ぎます。

尿ハネガード

かる〜く上がるお座りパッド



軽く上がるお座りパッドは2つに折りたたんで収納できます。パッド裏の汚れが背中にあたることはありません。



お座りパッドは取り外しできますので陰干しすることができます。

移動に便利なキャスター（ストッパー付き）



移動用車輪付きなので、お掃除などの際のちょっとした移動が楽です。後輪のキャスターにはストッパーがついております。（ダブルロック）

中まで洗えるやわらか便座



やわらかな便座なので、長時間座る方にも最適です。また取り外して洗えるので清潔にご利用いただけます。



規格図

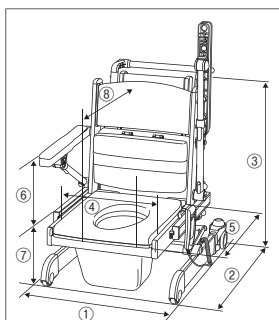

サイズ

① 幅	56.5cm
② 奥行	83.5cm
③ 高さ	78.5~114cm
④ 座幅(肘~肘)	43.5cm
⑤ 便座奥行	43cm
⑥ 肘から便座	25.5cm
⑦ 便座高	29.5~65cm
⑧ 背シート奥行	50cm
キャスター	直径7.5cm

仕様

品名	タスカルHLst
品番	8130
材質	本体/アルミ、樹脂 便座/(表)EVA(裏)ABS バケツ/ポリプロピレン
重量	約28.5kg
耐荷重	100kg
バケツ容量	約10リットル
電源(昇降)	AC100V-72W
介護保険	購入対象品
付属品	布製ペーパーホルダー15
JANCODE	4519283005191
TAISコード	00129-000273

※公的介護保険対象商品につきましては、各市区町村の介護保険担当窓口までご確認ください。

介護保険(購入) 組立不要 特許取得済

特定福祉用具・特定介護予防福祉用具

いずみ

さわやかチェア泉II

コンパクトで機能満載の家具調トイレ

- ソフト便座 尿ハネガード 軽いお座りパッド
- 消臭具 スペーサー 座面高さ調節
- 選べる肘掛け 肘掛け高さ調節 肘掛け後方回転
- 足引きスペース キャスター 滑り止めゴム
- 背シート奥行調節 背シート高さ調節

※各機能説明はP35~36参照

座面の高さ調節

8段階 (33~43.5cm、1.5cm刻み)

肘掛け

- 高さ3段階調節(19/21.5/24cm)
- 長短兼用(肘掛け自在タイプ)
- はね上げ(肘掛けはね上げタイプ)

その他

- 座面角度調節 ●二重バケツ ●ソフト便座

■肘掛けはね上げタイプ

品番:8253

¥72,600(税込)

(本体価格¥66,000)



入浴介護用品

排泄介護用品

安心の二重バケツ



バケツが二重になっております。万が一の漏れにも安心です。

■肘掛け自在タイプ

品番:8252

¥72,600(税込)

(本体価格¥66,000)



座面の角度が簡単に調整できます

前傾



後傾

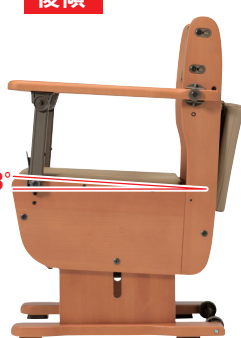

前傾座面

通常座面

後傾座面



座面角度を前に3°、後ろに3°傾けることができます。(3段階調節)

【前傾座面】前かがみの排泄や立ち上がりしがしやすくなります。

【後傾座面】座った時の前ずれを防ぎます。

便座高8段階調節

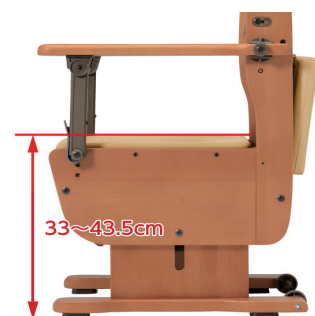

座面の高さは8段階(33~43.5cm、1.5cm刻み)の調節が可能です。

規格図

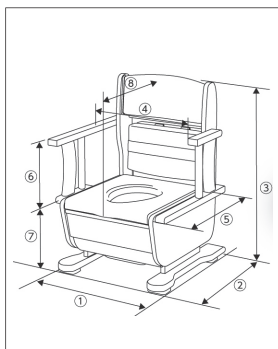

サイズ

① 幅	52[54]cm
② 奥行き	56[57]cm
③ 高さ	76.5~87cm
④ 座幅(肘~肘)	43[44.5]cm
⑤ 便座奥行	43.5cm
⑥ 肘から便座	19/21.5/24cm
⑦ 便座高	33~43.5cm
⑧ 背シート奥行	46/48cm
キャスター	直径5cm

※ [] は、はね上げタイプのサイズ

仕様

品名	さわやかチェア泉II
品番	8252(肘掛け自在タイプ) 8253(肘掛けはね上げタイプ)
材質	本体/天然木 便座/(表)EVA(裏)ABS バケツ・二重バケツ/ポリプロピレン
重量	約17.5kg
耐荷重	100kg
バケツ容量	約10リットル
介護保険	購入対象品
付属品	布製ペーパーホルダー15、スペーサー(肘掛けはね上げタイプのみ)
JANCODE	4519283002725(肘掛け自在タイプ) 4519283002732(肘掛けはね上げタイプ)
TAISコード	00129-000093(肘掛け自在タイプ) 00129-000133(肘掛けはね上げ)

※公的介護保険対象商品につきましては、各市区町村の介護保険担当窓口までご確認ください。

消臭パッド



対応商品

- たため～るA
- あらえ～るIIA



¥1,650 (税込) 品番:7095
(本体価格¥1,500)

- サイズ/16×16cm
 - 材質/(側生地)綿100%、(中わた)ポリエステル100%
- JANCODE:4519283005467

お座りパッド内に消臭パッドを装着できます。(標準装備)
消臭パッドは洗えて繰り返し使えます。洗濯後も効果は変わりません。

布製ペーパーホルダー-15



左右どちらの肘掛けにも取り付けられるペーパーホルダーです。

¥3,850 (税込) 品番:7067
(本体価格¥3,500)

- サイズ/カバー:幅16×奥行34.5cm
 - 重量/80g
 - 材質/カバー:(表)ナイロン(裏)PVCコーティング 芯棒:ABS
- JANCODE:4519283003951

便座

■便座 (便座クッション+便座受け)

¥14,850 (税込) 品番:7100
(本体価格¥13,500)

JANCODE:4519283006334

■便座 (便座クッションのみ)

¥11,550 (税込) 品番:7101
(本体価格¥10,500)

JANCODE:4519283006341

■便座 (便座受けのみ)

¥3,300 (税込) 品番:7102
(本体価格¥3,000)

JANCODE:4519283006358



便座クッション部分

便座受け

カラー:ブラウン



中まで洗えるやわらかソフト便座です。

※ご注文時は対象となるポータブルトイレの商品名をご指定ください。
(機種によって、別仕様の便座の場合がございます。お問い合わせください。)

- サイズ/(Bタイプ)幅38×奥行43×高さ4.5cm
- 便座穴/最大幅19×奥行29.5cm
- 材質/(便座クッション)EVA (便座受け)ABS

便座カバー



¥4,400 (税込) 品番:7016
(本体価格¥4,000)



※取付時

パイル生地なので、肌触りがよく暖かです。お洗濯も簡単!洗濯機でも洗えます。

- 重量/110g
 - 材質/(表系)アクリル100% (裏系)ナイロン85%、ポリウレタン15%
- JANCODE:4519283001001

バケツ(全ポータブルトイレ共通)



バケツ蓋はつまむのが大変な方でもラクに扱えるように取っ手型になっています。また、汚物を捨てる際に底を上げやすいようにエッジがついています。

¥4,400 (税込) 品番:7010
(本体価格¥4,000)

- サイズ/幅30×奥行35.8×高さ23.5cm (内寸)幅28×奥行34.5×高さ22cm
 - 重量/570g
 - 容量/約10ℓ
- JANCODE:4519283000639