









uchie®
思いやりをかたちに—
since1988

福祉用具総合カタログ

2020-2021年度版



| | | | | | | | | |
|-----------------------|---|---|---|---|--|---|---|--|
| |  |  |  |  |  |  |  |  |
| | はいねーる 4輪自在 | はいねーる | シャワー ラクリク | シャトレチェア LU | ハイモアV | シャワーラクV | シャワーラク 4輪自在V | シャワー スカールD |
| 掲 載 ページ | P.5 | P.7 | P.8 | P.9 | P.11 | P.13 | P.14 | P.15 |
| シ ー ト タ イ プ | 穴無し U型 | 穴無し U型 | 穴無し U型 | U型 | — | O型 穴無し U型 | O型 穴無し U型 | メッシュ O型 穴無し U型 |
| 価 格 (税 抜) | 【穴無し】 ¥222,200(税込) (本体価格¥202,000) 【U型】 ¥220,000(税込) (本体価格¥200,000) | 【穴無し】 ¥220,000(税込) (本体価格¥200,000) 【U型】 ¥217,800(税込) (本体価格¥198,000) | 【穴無し】 ¥184,800(税込) (本体価格¥168,000) 【U型】 ¥182,600(税込) (本体価格¥166,000) | ¥118,800(税込) (本体価格¥108,000) | ¥129,800(税込) (本体価格¥118,000) | 【O型】【U型】 ¥96,800(税込) (本体価格¥88,000) 【穴無し】 ¥99,000(税込) (本体価格¥90,000) | 【O型】【U型】 ¥96,800(税込) (本体価格¥88,000) 【穴無し】 ¥99,000(税込) (本体価格¥90,000) | 【メッシュ】【O型】 ¥107,800(税込) (本体価格¥98,000) 【穴無し】 ¥110,000(税込) (本体価格¥100,000) |
| 座 面 の 高 さ (cm) | 46.5 (最大リクライ ニング時54) | 46.5 (最大リクライ ニング時54) | 44.5 (最大リクライ ニング時42) | 47~54 | 45 | 【O型】 42~50 【穴無し】 41~49 【U型】 40.5~48.5 | 【O型】 42~50 【穴無し】 41~49 【U型】 40.5~48.5 | 【メッシュ】 44 【O型】 48 【穴無し】 47 【U型】 46.5 |
| 全 幅 (cm) | 50 | 53 | 51.5 | 47 | 55 (折りたたみ時27.5) | 47 | 47 | 53.5 |
| 座幅(肘~肘) (cm) | 42.5 | 42.5 | 42.5 | 40 | 42 | 39 | 39 | 41 |
| 短 奥 行 仕 様 (cm) | — | — | — | — | — | ● 94/80.5 | ● 85.5/72 | — |
| フットレスト 高 さ (cm) | 43 (最大リクライ ニング時36.5) | 43 (最大リクライ ニング時36.5) | 43 (最大リクライ ニング時38.5) | 40.5/43 (2段階) | 46.5/49 (2段階) | 35.5/38 (2段階) | 35.5/38 (2段階) | 41 |
| 肘掛はね上げ | ● | ● | ● | ● | ● | ● | ● | ● |
| 座シート取り外し | ● | ● | ● | ● | ● | ● | ● | ● ※メッシュ以外 |
| 折りたたみ | — | — | — | — | ● | — | — | ● |
| バケツ脱着 トイレ設置 | — | — | — | ● ※トイレ設置 | — | — | — | — |
| リクライニング チェア | ● ※リクライニング | ● ※リクライニング | ● ※リクライニング | — | — | — | — | — |
| 360°座面回転 | — | — | — | — | — | — | — | — |
| その場での転回 | ● | — | — | ● | — | — | ● | — |
| 真横移動 | ● | — | — | ● | — | — | ● | — |
| 段差超え | — | — | — | — | ● | ● | — | ● |
| ノーパンクタイヤ | — | ● | ● | — | ● | ● | — | ● |
| 4輪自在 | ● | — | — | ● | — | — | ● | — |
| フットレスト 取り外し | ● | ● | ● | ● | ● | ● | ● | — |
| はね上げ フットプレート | ● | ● | ● | ● | ● | ● | ● | ● |
| ストッパー | ● | ● | ● | ● | ● | ● | ● | ● |
| ヘッドレスト対応 (タイプ) | F | F | F | — | — | D | D | — |

品機能一覧

| | | | | | | | | |
|---|--|---|---|---|---|---|--|---|
| | | | | | | | | |
| シャワースカールD セーフティロック | シャトレ チェアC | シャトレ チェア6輪 | シャワーラク | シャワーラク 4輪自在 | 楽チル | 楽チル セーフティロック | くるくる チェアD | くるくるチェアII |
| P.16 | P.17 | P.18 | P.19 | P.20 | P.21 | P.22 | P.23 | P.24 |
| メッシュ O型 穴無し U型 | O型 穴無し U型 O型バケツ付 U型バケツ付 | O型 穴無し U型 O型バケツ付 U型バケツ付 | O型 穴無し U型 | O型 穴無し U型 | O型 穴無し U型 | O型 穴無し U型 | O型 穴無し U型 | O型 穴無し U型 |
| 【メッシュ】 【O型】 ¥118,800(税込) (本体価格¥108,000) 【穴無し】 ¥121,000(税込) (本体価格¥110,000) | 【O型】 【U型】 ¥104,500(税込) (本体価格¥95,000) 【穴無し】 ¥106,700(税込) (本体価格¥97,000) 【バケツ付】 ¥107,250(税込) (本体価格¥97,500) | 【O型】 【U型】 ¥124,300(税込) (本体価格¥113,000) 【穴無し】 ¥126,500(税込) (本体価格¥115,000) 【バケツ付】 ¥127,600(税込) (本体価格¥116,000) | 【O型】 【U型】 ¥93,500(税込) (本体価格¥85,000) 【穴無し】 ¥95,700(税込) (本体価格¥87,000) | 【O型】 【U型】 ¥93,500(税込) (本体価格¥85,000) 【穴無し】 ¥95,700(税込) (本体価格¥87,000) | 【O型】 【U型】 ¥129,800(税込) (本体価格¥118,000) 【穴無し】 ¥132,000(税込) (本体価格¥120,000) | 【O型】 【U型】 ¥132,000(税込) (本体価格¥120,000) 【穴無し】 ¥134,200(税込) (本体価格¥122,000) | 【O型】 【U型】 ¥107,800(税込) (本体価格¥98,000) 【穴無し】 ¥110,000(税込) (本体価格¥100,000) | 【O型】 【U型】 ¥112,200(税込) (本体価格¥102,000) 【穴無し】 ¥114,400(税込) (本体価格¥104,000) |
| 【メッシュ】 44 【O型】 48 【穴無し】 47 【U型】 46.5 | 【O型】 47~51 【穴無し】 46~50 【U型】 45.5~49.5 (3段階) | 【O型】 45~55 【穴無し】 44~54 【U型】 43.5~53.5 (5段階) | 【O型】 40~48 【穴無し】 39~47 【U型】 38.5~46.5 (5段階) | 【O型】 40~48 【穴無し】 39~47 【U型】 38.5~46.5 (5段階) | 【O型】 45.5~51.5 【穴無し】 44.5~50.5 【U型】 44~50 (4段階) | 【O型】 45.5~51.5 【穴無し】 44.5~50.5 【U型】 44~50 (4段階) | 【O型】 42~50 【穴無し】 41~49 【U型】 40.5~48.5 (5段階) | 【O型】 42~50 【穴無し】 41~49 【U型】 40.5~48.5 (5段階) |
| 51.5 | 59.5 | 56 | 47 | 47 | 47.5 | 49 | 47 | 48.5 |
| 39 | 43.5 | 39 | 39 | 39 | 40 | 40 | 39 | 40 |
| — | — | ● 95.5/84.5 | ● 87.5/72 | ● 90/74.5 | — | — | ● 85/70 | ● 94.5/87 |
| 38 | 34.5~39.5 (3段階) | 41.5~46.5 (3段階) | 32.5~37.5 (3段階) | 32.5~37.5 (3段階) | 36~41 (3段階) | 36~41 (3段階) | 32.5~37.5 (3段階) | 32.5~37.5 (3段階) |
| ● | ● | ● | ● | ● | ● | ● | ● | ● |
| ● ※メッシュ以外 | ● | ● | ● | ● | ● | ● | ● | ● |
| ● | ● | — | — | — | — | — | — | — |
| — | ● | ● | — | — | — | — | — | — |
| — | — | — | — | — | ● ※チルト | ● ※チルト | — | — |
| — | — | — | — | — | — | — | ● | ● |
| — | ● | ● | — | ● | — | — | — | — |
| ● | — | ● | ● | — | ● | ● | ● | ● |
| ● | — | ● | ● | — | ● | ● | ● | ● |
| — | ● | ● ※中輪固定 | — | ● | — | — | — | — |
| — | — | ● | ● | ● | ● | ● | ● | ● |
| ● | ● | ● | ● | ● | ● | ● | ● | ● |
| ● | ● | ● | ● | ● | ● | ● | ● | ● |
| — | — | D | D | D | D | D | D | — |

入浴介護用品

排泄介護用品

レンタル・その他

座面高さ調節

座面高さ調節可能

使用したい座面の高さに合わせることで、快適にご利用になれます。



1 左右の高さ調節ネジを取れない程度までゆるめます。
※人を乗せた状態での調節はできません。

2 使用する高さにスライドして合わせ、高さ調節ネジをしっかりと締めます。

フットレスト高さ調節

フットレスト高さ調節可能

フットレストは高さ調節が可能です。利用される方のお体に合わせてご利用いただけます。

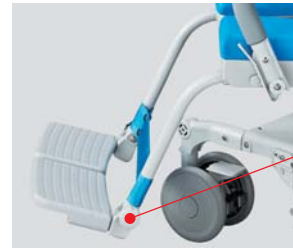

高さ調節ネジで調節できます。工具は不要です。

入浴介護用品

排泄介護用品

レンタル・その他

短奥行仕様

フットレスト付け替えてコンパクトに

フットプレートを前輪上部に取付可能。狭い場所でも楽に取り回しできます。(短奥行仕様)

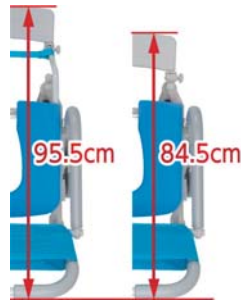

肘掛けはね上げ

横移乗もラクラク

肘掛けは左右ともはね上げ式です。浴槽への移動が楽にできます。



座シート取り外し

座シートは交換可能

座シートは取り外しが可能です。O型、穴無し、U型シートは互換性がありますので、交互に交換してご利用いただけます。
※現行シート(ボスありタイプ)のみ対応。
※現行シート(ボスありタイプ)と旧シート(ボスなしタイプ)は互換性はありません。



U型シート(ボスあり)

O型シート(ボスあり)

穴無しシート(ボスあり)

※製造日によって、シートの仕様が異なります。お問い合わせの上、お求めください。

段差超え

ティッピングレバーで段差超えが可能

ティッピングレバーを踏んで前輪を上げることによって段差超えが可能です。

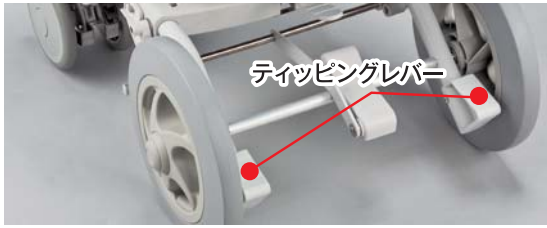

ノーパンクタイヤ

ノーパンクタイヤでパンクの心配ナシ

ノーパンクタイヤを採用しているの、パンクの心配がありません。空気を入れる手間が省けます。



4輪自在

キャスターが方向自在

キャスターが自在輪ですので、ハンドル操作が小回りにできます。



フットプレートはね上げ

はね上げフットプレート

フットプレートは横にはね上げ、後方に回転させることが出来るので、移乗の際に邪魔になりません。

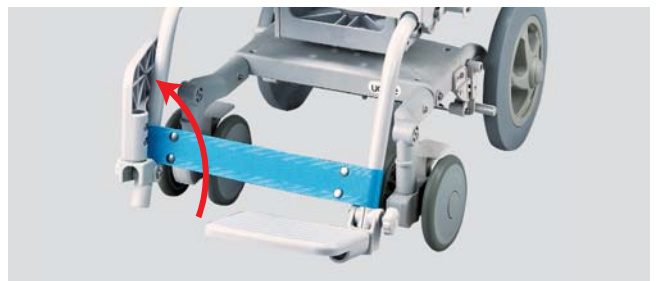

フットレスト脱着

フットレストが簡単に脱着できます

片側ずつ簡単に脱着できますので、立ち座りの時邪魔になりません。また、フットレストを外すとコンパクトになります。
※はいねーる、はいねーる4輪自在、シャワーラクリクは両側同時脱着になります。



ストッパー

ストッパーがついてるので安心です

片足でワンタッチロックできます。ストッパーがついておりますので、より安全にご使用いただけます。

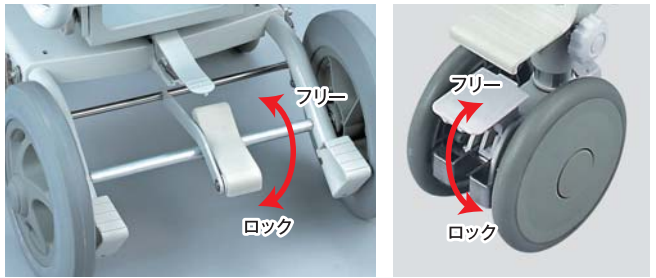

セーフティ/セーフティロック

肘掛けがそのまま前倒れ防止になります

肘掛けが前に回っているので、利用者が前に倒れるのを防ぐことができます。また、肘掛けの前を持つことによって、座位保持がしやすくなります。肘掛けははね上がるので、乗り降りの邪魔になりません。(P.27参照)

対応商品

《セーフティ》

- シャトレチェアLU
- シャワーラク
- シャワーラクV
- くるくるチェアD
- シャトレチェア6輪
- ハイモアV
- シャワーラク4輪自在
- シャワーラク4輪自在V
- くるくるチェアII
- くるくるベンチD

《セーフティロック》

- シャワースカールD
- 楽チル

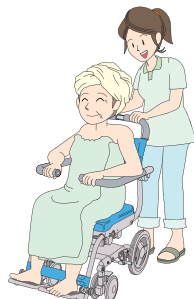

※くるくるセーフティ
※セーフティロックのみ、はね上げにロックがかかります。

介護保険(購入) 組立要 特許取得済

特定福祉用具・特定介護予防福祉用具

はいねーる4輪自在

介護しやすく!座面が上がる! 自在輪で方向転換も楽々 リクライニングシャワーキャリー

座面高さ調節 フットレスト高さ調節 短奥行仕様

肘掛けはね上げ 座シート取り外し 段差超え

ノーバンクタイヤ 4輪自在 フットプレートはね上げ

フットレスト脱着 ストッパー セーフティ/セーフティロック

※各機能説明はP3~4参照

ストッパー

- キャスターダブルロック(全輪)

その他

- リクライニング機能
- 可動ハンドル
- 転倒防止バー
- ヘッドレスト

U型シート

品番:HNJ022

¥220,000(税込)
(本体価格¥200,000)



穴無しシート

品番:HNJ021

¥222,200(税込)
(本体価格¥202,000)

全輪キャスターで狭いスペースでもラクラク小回り

その場で転回



真横移動



小回りがきくので、その場で本体360°の転回が可能です。また、4輪すべて自在輪なので、真横、斜めにも移動ができます。介助者の思い通りに移動ができるので、狭い場所でもラクラクご利用いただけます。

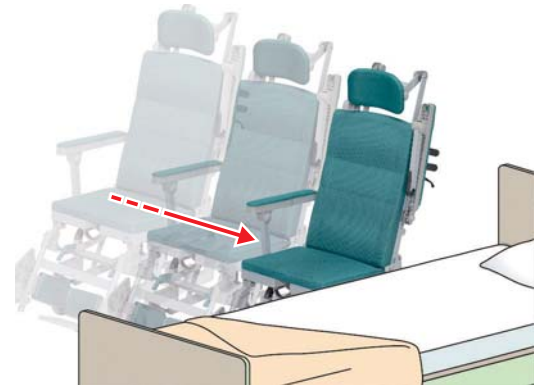

ベッドに横づけする時も真横移動が出来るので、切り替えスペースがいりません。

リクライニング時のフットレスト連動が選べます

背上げ時



リクライニング時(連動)

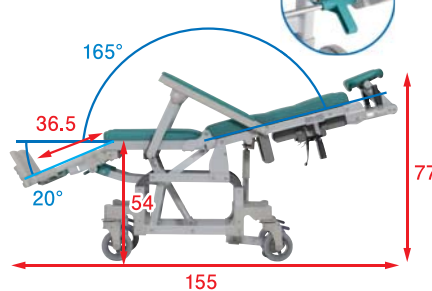

リクライニング時(連動解除)

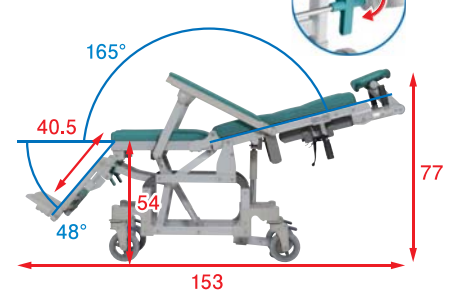

(単位:cm)

- ハンドル下のリクライニングレバーを握りながら、背もたれを倒します。背もたれは97°~165°の間で無段階に調整が可能です。連動してフットレストが上昇します。連動を解除させることも可能です。リクライニングをすることで、座面にかかる体圧を分散させることができ、座位保持が困難な方の移動がラクになります。

※背と脚を個別に角度調整する事はできません。



リクライニング時に座面が高くなるので、腰への負担が軽減。介護しやすくなります。

入浴介護用品

排泄介護用品

レンタル・その他

後方に転倒するのを防ぐ転倒防止バー

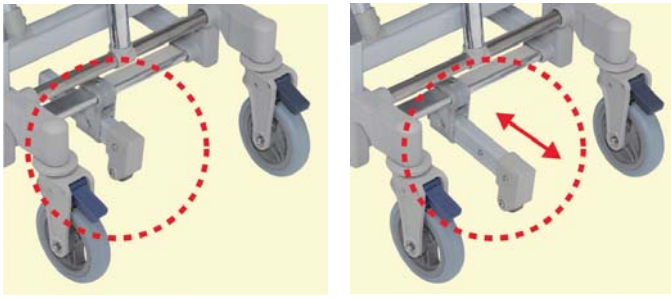

本体が後方に転倒するのを防ぐ転倒防止バーが付きました。走行の邪魔をしない小さなキャスター付きです。バーの長さが使用状況に応じて調節できます。

取り外せるヘッドレスト



標準装備のヘッドレストの取り外しが可能になりました。背が低い利用者様や、体が洗いきい時など、ヘッドレストが必要ない場合は取り外してご利用いただけます。

操作しやすい可動ハンドル



ハンドルの向きを変えられますので、リクライニング時の移動の操作を腰を曲げずに楽に行えます。ハンドル横の切替ボタンを押してハンドルの向きを変えるだけのかんたん操作です。

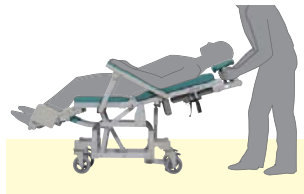

フットレストが取り外せます



フットレストはピンロックでかんたんに取り外し可能。レッグサポートは後ろに倒すことができます。レッグサポート、フットプレートともに後ろに移動させることで、乗り降りする際に邪魔になりません。



ストッパーがついているので安心です

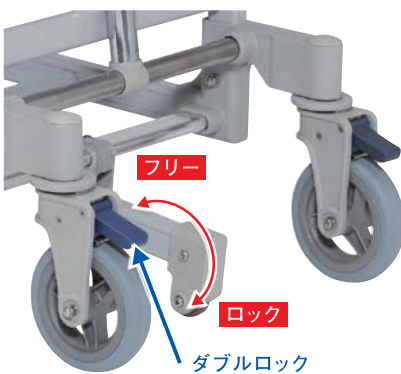

キャスターのロックは片足でワンタッチロックができます。ダブルロックタイプなので、旋回、車輪回転を同時にロックし、安全にご利用いただけます。

ヘッドレストが頭をしっかり支えます

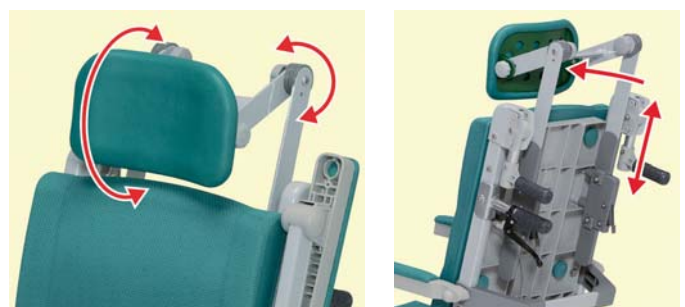

標準装備のヘッドレストは高さ、奥行、角度調整が可能です。リクライニング時も頭をしっかり支えます。

規格図

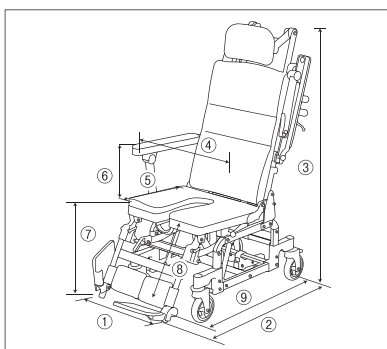

サイズ

| | | |
|---|---------------|------------|
| ① | 幅 | 50cm |
| ② | 奥行 | 110(155)cm |
| ③ | 高さ | 115(77)cm |
| ④ | 座幅(肘～肘) | 42.5cm |
| ⑤ | シート奥行 | 40(41)cm |
| ⑥ | 肘から前座 | 22(24)cm |
| ⑦ | 前座高さ* | 46.5(54)cm |
| ⑧ | 前座から足台 | 43(36.5)cm |
| ⑨ | 奥行(フットレスト無し) | 85(125)cm |
| | 背もたれリクライニング角度 | 97°～165° |
| | キャスター | 5インチ |

※() 最大リクライニング時。
*乗車時。無人の時は 48.5 cm

仕様

| | | |
|---------|---|--|
| 品名 | はいねーる 4輪自在 | |
| 品番 | HNJ021(穴無し) HNJ022(U型) | |
| 材質 | 本体/アルミ、ステンレス、合成樹脂成形品 シート/EVA タイヤ/天然ゴム、PU(発泡) | |
| 重量 | 約 22.5kg | |
| 耐荷重 | 100kg | |
| 介護保険 | 購入対象品 | |
| JANCODE | 4519283005108(穴無し) 4519283005115(U型) | |
| TAISコード | 00129-000268(穴無し) 00129-000269(U型) | |

※公的介護保険対象商品につきましては、各市区町村の介護保険担当窓口までご確認ください。

介護保険(購入) 組立要 特許取得済

特定福祉用具・特定介護予防福祉用具

はいねーる

介護しやすく!座面が上がる!
リクライニングシャワーキャリー

座面高さ調節 フットレスト高さ調節 短奥行仕様

肘掛けはね上げ 座シート取り外し 段差超え

ノーバンクタイヤ 4輪自在 フットプレートはね上げ

フットレスト脱着 ストッパー セーフティ/セーフティロック

※各機能説明はP3~4参照

ストッパー

- 足元ストッパー(後輪)

その他

- リクライニング機能
- 可動ハンドル
- 転倒防止バー
- ヘッドレスト

■穴無しシート

品番:HN-011

¥220,000 (税込)
(本体価格¥200,000)



■U型シート

品番:HN-012

¥217,800 (税込)
(本体価格¥198,000)

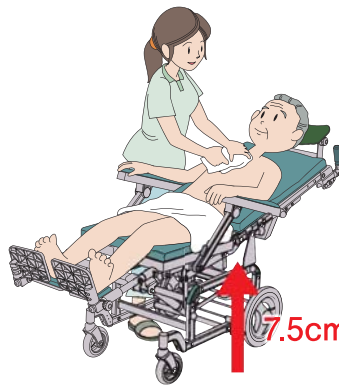

リクライニング時に座面が高くなるので、腰への負担が軽減。介護しやすくなります。

7.5cm UP

かんたん操作でリクライニングできます!

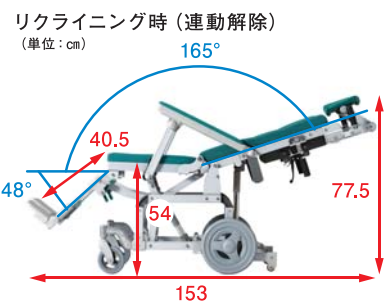
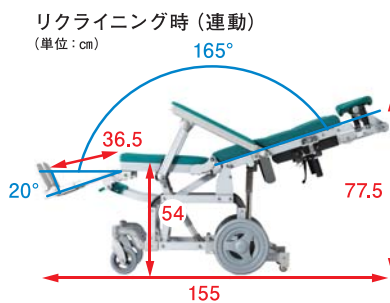
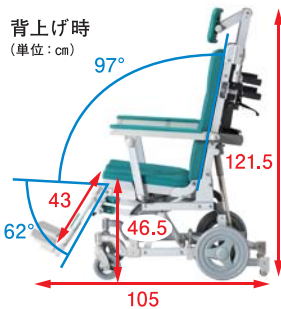

●ハンドル下のリクライニングレバーを握りながら、背もたれを倒します。背もたれは97°~165°の間で無段階に調整が可能です。連動してフットレスが上昇します。連動を解除させることも可能です。リクライニングをすることで、座面にかかる体圧を分散させることができ、座位保持が困難な方の移動がラクになります。※背と脚を個別に角度調整する事はできません。

規格図

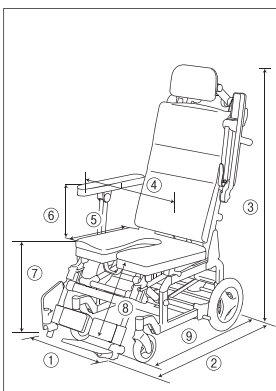

サイズ

| | |
|--------------|---------------|
| ① 幅 | 53cm |
| ② 奥行 | 105(155)cm |
| ③ 高さ | 121.5(77.5)cm |
| ④ 座幅(肘~肘) | 42.5cm |
| ⑤ シート奥行 | 40(41)cm |
| ⑥ 肘から前座 | 22(24)cm |
| ⑦ 前座高さ | 46.5(54)cm |
| ⑧ 前座から足台 | 43(36.5)cm |
| ⑨ 肘(ワリス軸) | 79.5(126)cm |
| 背比べリクライニング角度 | 97°~165° |
| 前輪キャスター | 5インチ |
| 後輪タイヤ | 10インチ |

※()最大リクライニング時
*乗車時。無人の時は49.5cm

仕様

| | |
|---------|---|
| 品名 | はいねーる |
| 品番 | HN-011(穴無し) HN-012(U型) |
| 材質 | 本体/アルミ、ステンレス、合成樹脂成形品 シート/ EVA タイヤ/天然ゴム、PU(発泡) |
| 重量 | 約22kg |
| 耐荷重 | 100kg |
| 介護保険 | 購入対象品 |
| JANCODE | 4519283004385(穴無し) 4519283004392(U型) |
| TAISコード | 00129-000215(穴無し) 00129-000216(U型) |

※公的介護保険対象商品につきましては、各市区町村の介護保険担当窓口までご確認ください。

入浴介護用品

排泄介護用品

レンタル・その他

介護保険(購入) 組立要 特許取得済

特定福祉用具・特定介護予防福祉用具

シャワーラクリク

体圧分散や座位保持に…
リクライニングシャワーキャリー

座面高さ調節 フットレスト高さ調節 短奥行仕様

肘掛けはね上げ 座シート取り外し 段差超え

ノーバンクタイヤ 4輪自在 フットプレートはね上げ

フットレスト脱着 ストッパー セーフティ/セーフティロック

※各機能説明はP3~4参照

ストッパー

●足元ストッパー(後輪)

その他

●リクライニング機能

●可動ハンドル

■U型シート

品番:SRC-003

¥182,600 (税込)

(本体価格¥166,000)



入浴介護用品

排泄介護用品

レンタル・その他



■穴無しシート

品番:SRC-001

¥184,800 (税込)

(本体価格¥168,000)



■穴無しシート
ヘッドレストF付き
品番:SRC-005

¥214,500 (税込)

(本体価格¥195,000)



■U型シート
ヘッドレストF付き
品番:SRC-006

¥212,300 (税込)

(本体価格¥193,000)

かんたん操作でリクライニングできます!

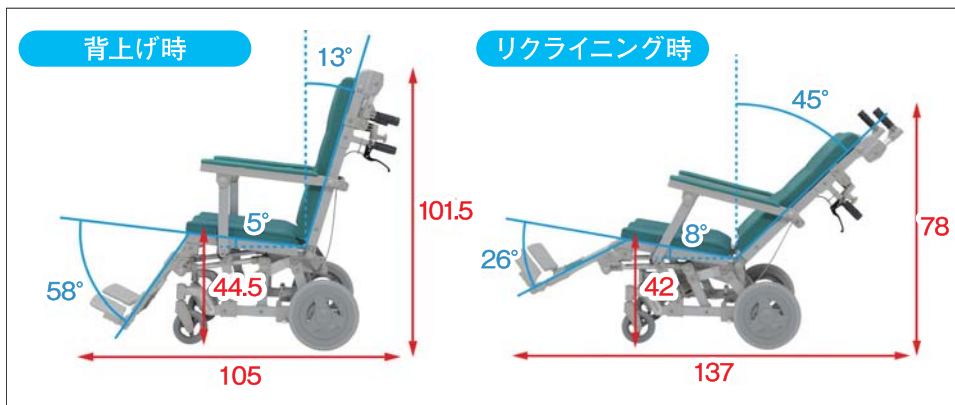

- ハンドル下のリクライニングレバーを握りながら、背もたれを倒します。背もたれは103°~135°の間で無段階に調整が可能です。連動してフットレストが上昇します。連動を解除させることも可能です。リクライニングをすることで、座面にかかる体圧を分散させることができ、座位保持が困難な方の移動がラクになります。※背と脚を個別に角度調整する事はできません。
- リクライニング時には座面が前に移動しながら低くなりますので、車体の重心が安定し、後方に倒れにくい構造です。(重心移動) また、座面の角度が上がれば身体のズレ防止に役立ちます。
- 背もたれを戻す時はリクライニングレバーを握りながら、背もたれを起こします。
- リクライニングの操作が手元で出来るので、一連の流れが介助者が移動せずに行えます。
- リクライニングレバーは左右どちらにも設置できます。

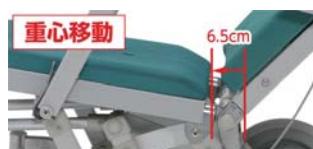

座面が前に移動しながら低くなりますので、後方転倒の心配がありません。



規格図

サイズ

仕様

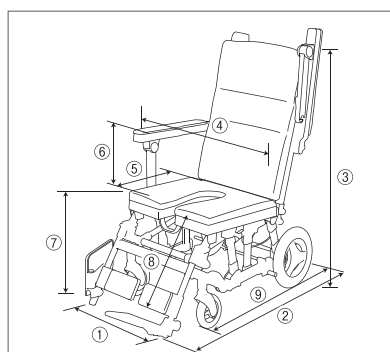

| | |
|----------------|------------------------|
| ① 幅 | 51.5cm |
| ② 奥行 | 105(137)cm |
| ③ 高さ | 101.5(78)[104.5(93)]cm |
| ④ 座幅(肘~肘) | 42.5cm |
| ⑤ シート奥行 | 39(41)cm |
| ⑥ 肘から前座 | 23(22)cm |
| ⑦ 前座高 | 44.5(42)cm |
| ⑧ 前座から足台 | 43(38.5)cm |
| ⑨ 奥行(フットレスト無し) | 81(115.5)cm |
| 背もたれリクライニング角度 | 103°~135° |
| 座面角度 | 5(8)° |
| 前輪キャスター | 5インチ |
| 後輪タイヤ | 10インチ |

| | | |
|---------|-------------------------|---------------------------|
| 品名 | シャワーラクリク | |
| 品番 | SRC-001(穴無し) | SRC-005(穴無し/ヘッドレストF付き) |
| | SRC-003(U型) | SRC-006(U型/ヘッドレストF付き) |
| 材質 | 本体/アルミ、ステンレス シート/EVA | |
| 重量 | 約20kg(ヘッドレストF付き約21.5kg) | |
| 耐荷重 | 100kg | |
| 介護保険 | 購入対象品 | |
| JANCODE | 4519283003364(穴無し) | 4519283003937(穴無し/ヘッドレスト) |
| | 4519283003548(U型) | 4519283003944(U型/ヘッドレスト) |
| TAISコード | 00129-000158(穴無し) | 00129-000190(穴無し/ヘッドレスト) |
| | 00129-000165(U型) | 00129-000191(U型/ヘッドレスト) |

※() 最大リクライニング時。
※[] ヘッドレストF付き時(ヘッドレスト最低高さ)

※公的介護保険対象商品につきましては、各市区町村の介護保険担当窓口までご確認ください。

介護保険(購入) 組立不要

特定福祉用具・特定介護予防福祉用具

シャトレチェアLU(幅狭)

介護する人、される人のために開発したシャワーにも、トイレにも介護ができる幅狭キャリー

- 座面高さ調節
- フットレスト高さ調節
- 短奥行仕様
- 肘掛けはね上げ
- 座シート取り外し
- 段差超え
- ノーバンクタイヤ
- 4輪自在
- フットプレートはね上げ
- フットレスト脱着
- ストッパー
- セーフティ/セーフティロック

※各機能説明はP3~4参照

座面の高さ調節

5段階 (47~54cm/1.8cm刻み)

ストッパー

●キャスターダブルロック(全輪)

その他

- スイングアウト
- 洋式トイレ設置
- その場で転回
- 尿はねブロック

品番:STR6212

¥118,800(税込)
(本体価格¥108,000)

NEW



入浴介護用品

排泄介護用品

レンタル・その他

簡易トイレになります



バケツ 品番:7010
¥3,300(税込)
(本体価格¥3,000)

バケツ(オプション品)の脱着が可能です。状況に合わせて簡易トイレとしてご使用できます。

U型バケツ付 品番:STR6214

¥122,100(税込)
(本体価格¥111,000)



座面下内寸

洋式トイレ
有効幅29.5cm

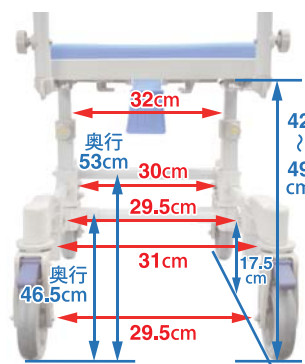

狭いスペースでもラクラク小回り

その場で転回

真横移動



小回りが利くので、その場での本体360度の転回が可能です。また、4輪全て自在輪ですので、お風呂やベッドへの真横にも移動できます。

トイレでご使用できます



ハンドルの角度が簡単に変わります。(3段階)ハンドルが干渉せずに、洋式トイレに奥まで装着できます。

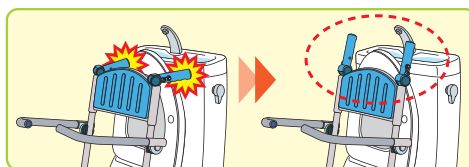

ハンドルが洋式トイレのタンクに当たる場合はハンドルの角度を調節してください。



洋式トイレに設置できます。
※洋式トイレにより適合しない場合があります。
※デモ機をご利用ください。

5段階高さ調節可能



座面の高さは、47～54cmまでの5段階調整が可能です。

横移動も楽々

前方グリップは座位保持に
使えます。



肘掛けは左右ともはね上げ式です。
浴槽への移動が楽にできます。

フットレストが取り外せます



フットレストを持ち上げるだけでかんたんに取り外すことが可能です。利用者を抱きかかえながら、片手でかんたんにフットレストが取り外せます。

外して洗えるやわらかシート



シートは簡単に取り外せて洗えますので、清潔にご使用いただけます。

背シート、座面シートはやわらかなEVAシートを採用。体のぬくもりがすぐに伝わるので、ひんやり感を和らげます。

乗り降りがしやすい



脚部が左右に開くので、乗り降りがしやすくなります。

尿はねブロック

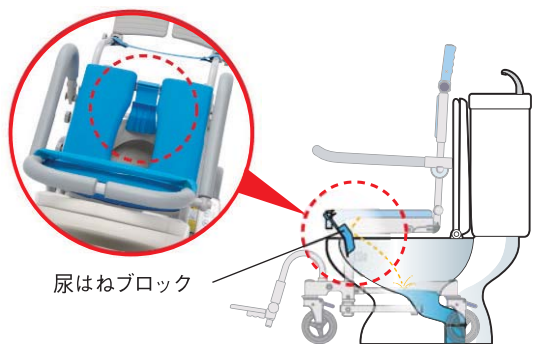

尿はねブロック

尿はねブロックに尿をあて、便器内へ尿を誘導し、尿はねを防止します。(標準装備)

交換時には…
尿はねブロック 品番:7086
¥3,300 (税込)
(本体価格¥3,000)

規格図

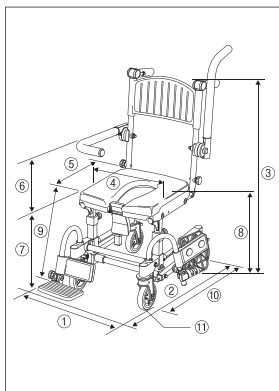

サイズ

| | |
|----------------|----------------|
| ① 幅 | 47cm |
| ② 奥行 | 93cm |
| ③ 高さ | 95～102cm |
| ④ 座幅(肘～肘) | 40cm |
| ⑤ シート奥行 | 40cm |
| ⑥ 肘から前座 | 21.5cm |
| ⑦ 前座高 | 47～54cm |
| ⑧ 後座高 | 48～55cm |
| ⑨ 前座から足台 | 40.5/43cm |
| ⑩ 奥行(フットレスト無し) | 66cm |
| ⑪ キャスター | 5インチ(前後)ダブルロック |

仕様

| | |
|---------|--|
| 品名 | シャトレチェア LU |
| 品番 | STR6212(U型) STR6214(U型バケット付) |
| 材質 | 本体/ステンレス、アルミ(粉体塗装仕上げ)、合成樹脂成形品、ポリエチレンシート/EVA 背パット/EVA アームレスト/合成ゴム、PVC |
| 重量 | 約14kg |
| 耐荷重 | 100kg |
| 介護保険 | 購入対象品 |
| JANCODE | 4519283005245(U型) 4519283005351(U型バケット付) |
| TAISコード | 00129-000276(U型) 00129-000278(U型バケット付) |

※公的介護保険対象商品につきましては、各市区町村の介護保険担当窓口までご確認ください。

介護保険(購入) 組立不要

特定福祉用具・特定介護予防福祉用具

ハイモアV

タイヤが大きく操作性の良い 折りたたみ自走式シャワーキャリー

座面高さ調節 フットレスト高さ調節 短奥行仕様

肘掛けはね上げ 座シート取り外し 段差超え

ノーバンクタイヤ 4輪自在 フットプレートはね上げ

フットレスト脱着 ストッパー セーフティ/セーフティロック

※各機能説明はP3~4参照

ストッパー

●駐車用ブレーキ

その他

- 折りたたみ
- スイングアウト
- サイドガード
- 背・座張り調節

品番:HM302

¥129,800 (税込)
(本体価格¥118,000)

NEW



自走、介助どちらにも使えます



利用者本人がタイヤについているハンドリムを使って、浴室に進む事が可能。介助者が後ろから押して進むこともできます。

フットレストが取り外せます

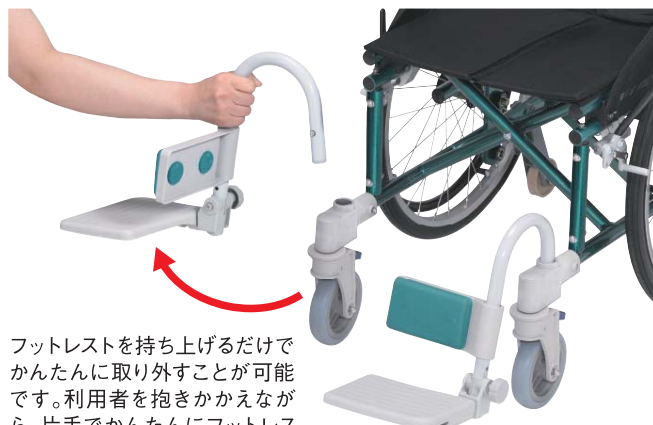

フットレストを持ち上げるだけでかんたんに取り外すことが可能です。利用者を抱きかかえながら、片手でかんたんにフットレストが取り外せます。

簡単に折りたたためて自立します



座面真ん中を持ち上げるだけで簡単に折りたたみできます。

コンパクト!

27.5cm



乗り降りがしやすい

脚部が左右に開くので、乗り降りがしやすくなります。

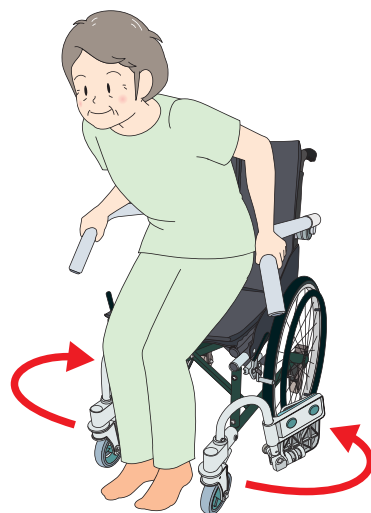

入浴介護用品

排泄介護用品

レンタル・その他

座位保持に使える前方グリップ



介助者が押す際に前方グリップを握って座位を保つこともできます。

取り外せるクッション



背シート、座シートのクッションは取り外せて、陰干しすることが可能です。カビを予防し、清潔にお使いいただけます。

背張り・座張り調節可能



背シート、座シートのクッション受けは全面マジックテープになっております。背張り、座張りの調節が可能です。

転倒防止バー



本体が後方へ傾いた時など、転倒防止バーが地面に接地し、転倒を防ぎます。

ティッピングレバー



レバーを踏んで前輪を上げ段差越えができます。

駐车用ブレーキ



レバーを後方に引くだけでロックが掛かります。

取り外せる後輪タイヤ



後輪タイヤは車軸のボタンを押すと簡単に取り外せます。持ち運びや収納時に便利です。

シートベルト



体がずれ落ちないように固定します。
※オプション品
シートベルト(フリータイプ)
品番:7001-BK(黒) ¥3,000(税抜)

規格図

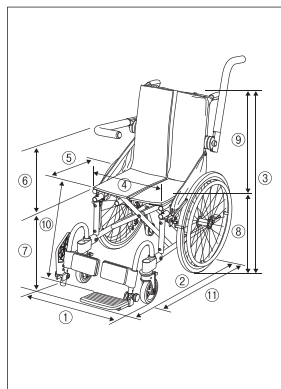

サイズ

| | |
|------------|----------------|
| ① 幅 | 55 (27.5) cm |
| ② 奥行 | 105 (105) cm |
| ③ 高さ | 86.5 (86.5) cm |
| ④ 座幅(肘~肘) | 42cm |
| ⑤ シート奥行 | 40cm |
| ⑥ 肘から前座 | 30cm |
| ⑦ 前座高 | 45cm |
| ⑧ 後座高 | 43cm |
| ⑨ 背シート高 | 44cm |
| ⑩ 前座から足台 | 46.5/49cm |
| ⑪ 奥行(ワイド型) | 74.5 (73.5) cm |
| 前輪キャスター | 6インチ |
| 後輪キャスター | 20インチ |

※()は折りたたみ時のサイズ

仕様

| | |
|---------|---|
| 品名 | ハイモアV |
| 品番 | HM302 |
| 材質 | 本体 / アルミ、ステンレス、合成樹脂成形品 グリップ/PVC 背・座クッション/EVA、テトロン タイヤ/PU(発泡)ハンドリム / 樹脂 |
| 重量 | 約15kg |
| 耐荷重 | 100kg |
| 介護保険 | 購入対象品 |
| JANCODE | 4519283005214 |
| TAISコード | 00129-000275 |

※公的介護保険対象商品につきましては、各市区町村の介護保険担当窓口までご確認ください。

介護保険(購入) 組立不要

特定福祉用具・特定介護予防福祉用具

シャワーラクV

脚部が左右に開いて移乗しやすい
コンパクトなシャワーキャリー

- 座面高さ調節
- フットレスト高さ調節
- 短奥行仕様
- 肘掛けはね上げ
- 座シート取り外し
- 段差超え
- ノーバンクタイヤ
- 4輪自在
- フットプレートはね上げ
- フットレスト脱着
- ストッパー
- セーフティ/セーフティロック

※各機能説明はP3~4参照

座面の高さ調節

5段階

- (42~50cm/2cm刻み/O型)
- (41~49cm/2cm刻み/穴無し)
- (40.5~48.5cm/2cm刻み/U型)

ストッパー

- キャスターダブルロック(前輪)
- 足元ストッパー(後輪)

その他

- スイングアウト

U型シート

品番:SWR142

¥96,800 (税込)
(本体価格¥88,000)

NEW



肘掛けが前倒れ防止、
座位保持に使えるセーフティタイプも
ございます。
※詳しくはP.27参照



入浴介護用品

排泄介護用品

レンタル・その他

O型シート 品番:SWR140

¥96,800 (税込)
(本体価格¥88,000)



穴無しシート 品番:SWR141

¥99,000 (税込)
(本体価格¥90,000)



U型シート 品番:SWR142SA

¥99,000 (税込)
(本体価格¥90,000)



セーフティタイプ

O型シート 品番:SWR140SA

¥99,000 (税込)
(本体価格¥90,000)



穴無しシート 品番:SWR141SA

¥101,200 (税込)
(本体価格¥92,000)



乗り降りがしやすい



脚部が左右に開くので、乗り降りがしやすくなります。

フットレストが取り外せます



フットレストを持ち上げるだけでかんたんに取り外すことが可能です。

奥行をコンパクトに



フットプレートを前輪上部に取り付け可能。
狭い場所でも楽に取り回しできます。

規格図

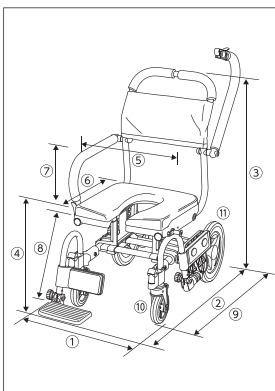

サイズ

| | |
|--------------|--|
| ① 幅 | 47cm |
| ② 奥行 | 94(80.5)cm |
| ③ 高さ | 86.5(94.5)cm |
| ④ 前座高 | 42~50cm(O型) 41~49cm(穴無し) 40.5~48.5cm(U型) |
| ⑤ 座幅(肘~肘) | 39[40]cm |
| ⑥ 座奥行 | 40cm |
| ⑦ 肘から前座 | 20[24]cm |
| ⑧ 前座から足台 | 35.5/38(22.5)cm |
| ⑨ 奥行(フットレスト) | 67cm |
| ⑩ 前輪キャスター | 5インチ |
| ⑪ 後輪タイヤ | 10インチ |

※()は短奥行仕様時
※[]はセーフティタイプ

仕様

| | | |
|---------|---|---|
| 品名 | シャワーラクV | |
| 品番 | SWR140(O型) SWR141(穴無し) SWR142(U型) SWR140SA(セーフティO型) SWR141SA(セーフティ穴無し) SWR142SA(セーフティU型) | |
| 材質 | 本体/アルミ(粉体塗装仕上げ)、ステンレス シート/EVA、ナイロンメッシュ | |
| 重量 | 約12kg(セーフティ約13kg) | |
| 耐荷重 | 100kg | |
| 介護保険 | 購入対象品 | |
| JANCODE | 4519283004880(O型) 4519283004897(穴無し) 4519283004903(U型) | 4519283004910(セーフティO型) 4519283004927(セーフティ穴無し) 4519283004934(セーフティU型) |
| TAISコード | 00129-000254(O型) 00129-000255(穴無し) 00129-000256(U型) | 00129-000257(セーフティO型) 00129-000258(セーフティ穴無し) 00129-000259(セーフティU型) |

※公的介護保険対象商品につきましては、各市区町村の介護保険担当窓口までご確認ください。

介護保険(購入) 組立不要

特定福祉用具・特定介護予防福祉用具

シャワーラク4輪自在V

脚部が左右に開いて移乗しやすい
ラクラク小回りシャワーキャリー

- 座面高さ調節
- フットレスト高さ調節
- 短奥行仕様
- 肘掛けはね上げ
- 座シート取り外し
- 段差超え
- ノーバンクタイヤ
- 4輪自在
- フットプレートはね上げ
- フットレスト脱着
- ストッパー
- セーフティ/セーフティロック

※各機能説明はP3~4参照

座面の高さ調節

5段階

(42~50cm/2cm刻み/O型)
(41~49cm/2cm刻み/穴無し)
(40.5~48.5cm/2cm刻み/U型)

ストッパー

●キャスターダブルロック(全輪)

その他

- スイングアウト
- その場で転回

U型シート

品番:SWR152

¥96,800(税込)

(本体価格¥88,000)



肘掛けが前倒れ防止、
座位保持に使えるセーフティタイプもご
ざいます。
※詳しくはP.27参照



入浴介護用品

排泄介護用品

レンタル・その他

O型シート 品番:SWR150

¥96,800(税込)
(本体価格¥88,000)



穴無しシート 品番:SWR151

¥99,000(税込)
(本体価格¥90,000)



U型シート 品番:SWR152SA

¥99,000(税込)
(本体価格¥90,000)



セーフティタイプ

O型シート 品番:SWR150SA

¥99,000(税込)
(本体価格¥90,000)



穴無しシート 品番:SWR151SA

¥101,200(税込)
(本体価格¥92,000)



乗り降りしやすい

フットレストが取り外せます

狭いスペースでもラクラク小回り



脚部が左右に開くので、乗り降りしやすい
ます。

フットレストを持ち上げるだけでかたんに取り
外すことが可能です。

小回りがきくので、その場で本体360度の転回が
可能です。また、4輪すべて自在輪なので、真横
にも移動ができます。

規格図

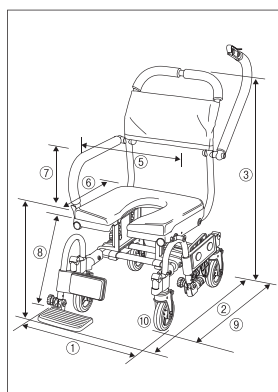

サイズ

| | |
|--------------|--|
| ① 幅 | 47cm |
| ② 奥行 | 85.5(72)cm |
| ③ 高さ | 86~94cm |
| ④ 前座高 | 42~50cm(O型) 41~49cm(穴無し) 40.5~48.5cm(U型) |
| ⑤ 座幅(肘~肘) | 39[40]cm |
| ⑥ 座奥行 | 40cm |
| ⑦ 肘から前座 | 20[24]cm |
| ⑧ 前座から足台 | 35.5/38(22.5)cm |
| ⑨ 奥行(フットレスト) | 60cm |
| ⑩ キャスター | 5インチ |

※()は短奥行仕様時
※[]はセーフティタイプ

仕様

| | | |
|---------|---|---|
| 品名 | シャワーラク4輪自在V | |
| 品番 | SWR150(O型) SWR151(穴無し) SWR152(U型) SWR150SA(セーフティO型) SWR151SA(セーフティ穴無し) SWR152SA(セーフティU型) | |
| 材質 | 本体/アルミ(粉体塗装仕上げ)、ステンレス シート/EVA、ナイロンメッシュ | |
| 重量 | 約11.5kg(セーフティ約12kg) | |
| 耐荷重 | 100kg | |
| 介護保険 | 購入対象品 | |
| JANCODE | 4519283004972(O型) 4519283004989(穴無し) 4519283004996(U型) | 4519283005009(セーフティO型) 4519283005016(セーフティ穴無し) 4519283005023(セーフティU型) |
| TAISコード | 00129-000260(O型) 00129-000261(穴無し) 00129-000262(U型) | 00129-000263(セーフティO型) 00129-000264(セーフティ穴無し) 00129-000265(セーフティU型) |

※公的介護保険対象商品につきましては、各市区町村の介護保険担当窓口までご確認ください。

介護保険(購入) 組立不要 特許取得済

特定福祉用具・特定介護予防福祉用具

シャワースカールD

持ち運び、収納に便利な
折りたたみシャワーキャリー

- 座面高さ調節 フットレスト高さ調節 短奥行仕様
- 肘掛けはね上げ 座シート取り外し 段差超え
- ノーバンクタイヤ 4輪自在 フットプレートはね上げ
- フットレスト脱着 ストッパー セーフティ/セーフティロック

※各機能説明はP3~4参照

ストッパー

- 足元ストッパー(後輪)

その他

- 折りたたみ
- フットレスト後方移動

■メッシュシート 品番: SW6300

¥107,800 (税込)
(本体価格¥98,000)



入浴介護用品

排泄介護用品

レンタル・その他

■O型シート

品番: SW6301

¥107,800 (税込)
(本体価格¥98,000)



■穴無しシート

品番: SW6302

¥110,000 (税込)
(本体価格¥100,000)



■U型シート

品番: SW6303

¥107,800 (税込)
(本体価格¥98,000)



折りたたんで自立します



自立

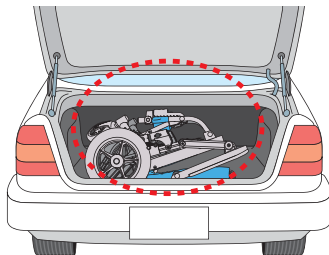

折りたたむと自立し、大変コンパクトになり場所をとりません。
自動車のトランクに積むことができます。

乗り降り楽なフットレスト



フットレストが後方に下がるので乗り降りが楽です。

規格図

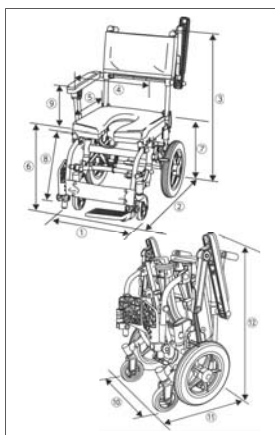

サイズ

| | |
|------------|---|
| ① 幅 | 53.5cm |
| ② 奥行 | 86cm |
| ③ 高さ | 88cm |
| ④ 座幅(肘~肘) | 41cm |
| ⑤ 座奥行 | 40cm |
| ⑥ 前座高 | メッシュ 44cm O型 48cm 穴無し 47cm U型 46.5cm |
| ⑦ 後座高 | メッシュ 42.5cm 他シート 46cm |
| ⑧ 前座から足台 | メッシュ 35/37cm 他シート 40/42cm |
| ⑨ 肘から前座 | 22cm |
| ⑩ 折りたたみ時幅 | 53.5cm |
| ⑪ 折りたたみ時奥行 | 39.5cm |
| ⑫ 折りたたみ時高さ | 75.5cm |
| 前輪キャスター | 5インチ |
| 後輪タイヤ | 12.5インチ |

仕様

| | | |
|---------|--|--------------------|
| 品名 | シャワースカールD | |
| 品番 | SW6300(メッシュ) | SW6302(穴無し) |
| | SW6301(O型) | SW6303(U型) |
| 材質 | 本体/アルミ(粉体塗装仕上げ)、ステンレス 座シート/ナイロンメッシュ(メッシュ)、EVA(O型・穴無し・U型) 背シート/ナイロンメッシュ | |
| 重量 | 約 11kg(メッシュ)、約 11.5kg(O型・穴無し・U型) | |
| 耐荷重 | 100kg | |
| 介護保険 | 購入対象品 | |
| JANCODE | 4519283004576(メッシュ) | 4519283004590(穴無し) |
| | 4519283004583(O型) | 4519283004606(U型) |
| TAISコード | 00129-000240(メッシュ) | 00129-000242(穴無し) |
| | 00129-000241(O型) | 00129-000243(U型) |

※公的介護保険対象商品につきましては、各市区町村の介護保険担当窓口までご確認ください。

介護保険(購入) 組立不要 特許取得済

特定福祉用具・特定介護予防福祉用具

シャワースカールD セーフティロック

持ち運び、収納に便利な
折りたたみシャワーキャリー

座面高さ調節 フットレスト高さ調節 短奥行仕様

肘掛けはね上げ 座シート取り外し 段差超え

ノーバンクタイヤ 4輪自在 フットプレートはね上げ

フットレスト脱着 ストッパー セーフティ/セーフティロック

※各機能説明はP3~4参照

ストッパー

●足元ストッパー(後輪)

その他

●折りたたみ

●フットレスト後方移動

■メッシュシート 品番:SW6300SAL

¥118,800(税込)
(本体価格¥108,000)



折りたたむと自立し、大変コンパクト
になり場所をとりません。
自動車のトランクに積むことができます。

■O型シート

品番:SW6301SAL

¥118,800(税込)
(本体価格¥108,000)



■穴無しシート

品番:SW6302SAL

¥121,000(税込)
(本体価格¥110,000)



■U型シート

品番:SW6303SAL

¥118,800(税込)
(本体価格¥108,000)



前倒れ防止に使えるセーフティロック



肘掛けにはロック機能がついています。解除しないとはね上がらないので、安心してお使いいただけます。



肘掛けが前に回っているので、利用者が前に倒れるのを防ぐことができます。また、肘掛けの前を持つことによって座位保持がしやすくなります。肘掛けははね上がるので、乗り降りの邪魔になりません。

乗り降り楽なフットレスト

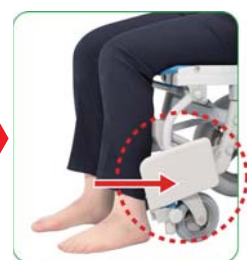

フットレストが後方に下がるので乗り降りが楽です。

規格図

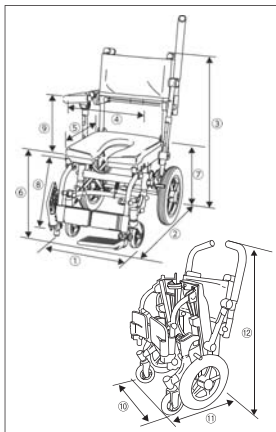

サイズ

| | |
|------------|---|
| ① 幅 | 51.5cm |
| ② 奥行 | 86cm |
| ③ 高さ | 88cm |
| ④ 座幅(肘~肘) | 39cm |
| ⑤ 座奥行 | 40cm |
| ⑥ 前座高 | メッシュ 44cm O型 48cm 穴無し 47cm U型 46.5cm |
| ⑦ 後座高 | メッシュ 42.5cm 他シート 46cm |
| ⑧ 前座から足台 | メッシュ 38cm 他シート 41cm |
| ⑨ 肘から前座 | メッシュ 28cm 他シート 25cm |
| ⑩ 折りたたみ時幅 | 51.5cm |
| ⑪ 折りたたみ時奥行 | 39cm |
| ⑫ 折りたたみ時高さ | 84cm |
| 前輪キャスター | 5インチ |
| 後輪タイヤ | 12.5インチ |

仕様

| | | |
|---------|--|---|
| 品名 | シャワースカールD セーフティロック | |
| 品番 | SW6300SAL(メッシュ) | SW6302SAL(穴無し) |
| | SW6301SAL(O型) | SW6303SAL(U型) |
| 材質 | 本体/アルミ(粉体塗装仕上げ)、ステンレス 座シート/ナイロンメッシュ(メッシュ)、EVA(O型・穴無し・U型) 背シート/ナイロンメッシュ | |
| 重量 | 約11.5kg(メッシュ)、約12kg(O型・穴無し・U型) | |
| 耐荷重 | 100kg | |
| 介護保険 | 購入対象品 | |
| JANCODE | 4519283004651(メッシュ) 4519283004668(O型) | 4519283004675(穴無し) 4519283004682(U型) |
| TAISコード | 00129-000244(メッシュ) 00129-000245(O型) | 00129-000246(穴無し) 00129-000247(U型) |

※公的介護保険対象商品につきましては、各市区町村の介護保険担当窓口までご確認ください。

入浴介護用品

排泄介護用品

レンタル・その他

介護保険(購入) 組立不要 特許取得済

特定福祉用具・特定介護予防福祉用具

シャトレチェアC

トイレにも使える高さ調節+
折りたたみ式シャワーキャリー

- 座面高さ調節 フットレスト高さ調節 短奥行仕様
- 肘掛けはね上げ 座シート取り外し 段差超え
- ノーバンクタイヤ 4輪自在 フットプレートはね上げ
- フットレスト脱着 ストッパー セーフティ/セーフティロック

※各機能説明はP3~4参照

座面の高さ調節

- 3段階**
- (47~51cm/2cm刻み/O型)
 - (46.5~50.5cm/2cm刻み/穴無し)
 - (45.5~49.5cm/2cm刻み/U型)

ストッパー

- キャスターロック(全輪)

その他

- 折りたたみ ●専用バケツ取付
- 洋式トイレ設置 ●その場で転回

分類コード/入浴:No.093303 ポータブルトイレ:No.091203(バケツ付)

簡易トイレになります



■バケツ 品番:7010
¥3,300(税込)
(本体価格¥3,000)

バケツ(オプション品)の脱着が可能です。
状況に合わせて簡易トイレとしてご使用できます。

■O型シート(4輪自在)
品番:STR6200
¥104,500(税込)
(本体価格¥95,000)



■穴無しシート(4輪自在)
品番:STR6201
¥106,700(税込)
(本体価格¥97,000)



■O型バケツ付(4輪自在)
品番:STR6203
¥107,250(税込)
(本体価格¥97,500)

■U型バケツ付(4輪自在)
品番:STR6204
¥107,250(税込)
(本体価格¥97,500)



座面下内寸

洋式トイレ
有効幅35.5cm

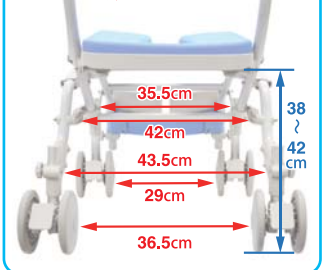

外して洗えるやわらかシート



背シート、座面シートはやわらかなEVAシートを採用。体のぬくもりがすぐに伝わるので、ひんやり感を和らげます。シートは簡単に取り外せて洗えますので、清潔にご使用いただけます。

トイレでご使用できます



可動
ハンドル

ハンドルの角度が簡単に変えられます。
(3段階)ハンドルが干渉せずに、洋式トイレに奥まで装着できます。



ハンドルが洋式トイレのタンクに当たる場合はハンドルの角度を調節してください。

楽々折りたたみ



自立

洋式トイレに設置できます。
※洋式トイレにより適合しない場合があります。
※デモ機をご利用ください。

簡単に折りたたみできます。
自立しますので場所をとりません。

規格図

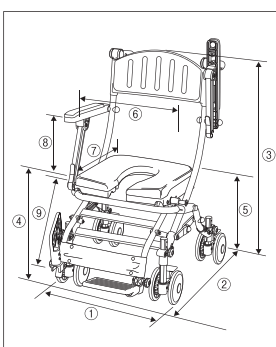

サイズ

| | |
|-----------|---|
| ① 幅 | 59.5(59.5) cm |
| ② 奥行 | 91.5(38) cm |
| ③ 高さ | 90.5~94.5(108.5~112.5) cm 47~51 cm(O型) |
| ④ 前座高 | 46.5~50.5 cm(穴無し) 45.5~49.5 cm(U型) |
| ⑤ 後座高 | 44.5~48.5 cm |
| ⑥ 座幅(肘~肘) | 43.5 cm |
| ⑦ 座奥行 | 40 cm |
| ⑧ 肘から前座 | 24 cm |
| ⑨ 前座から足台 | 34.5 / 37 / 39.5 cm |
| キャスター | 5インチ(ダブル) |

※ハンドルを倒した状態で測定。
※①内の数字は折りたたんだ時のサイズです。

仕様

| | | |
|---------|---|--|
| 品名 | シャトレチェアC | |
| 品番 | STR6200(4輪自在/O型) STR6201(4輪自在/穴無し) STR6202(4輪自在/U型) | STR6203(4輪自在/O型バケツ付) STR6204(4輪自在/U型バケツ付) |
| 材質 | 本体/アルミ(粉体塗装仕上げ)、ステンレス 座シート/EVA 背シート/EVA | |
| 重量 | 約11kg | 耐荷重: 80kg |
| 介護保険 | 購入対象品 | |
| JANCODE | 4519283004477(4輪自在/O型) 4519283004484(4輪自在/穴無し) 4519283004491(4輪自在/U型) | 4519283004507(4輪自在/O型バケツ付) 4519283004514(4輪自在/U型バケツ付) |
| TAISコード | 00129-000224(4輪自在/O型) 00129-000225(4輪自在/穴無し) 00129-000226(4輪自在/U型) | 00129-000227(4輪自在/O型バケツ付) 00129-000228(4輪自在/U型バケツ付) |

※公的介護保険対象商品につきましては、各市区町村の介護保険担当窓口までご確認ください。

入浴介護用品

排泄介護用品

レンタル・その他

介護保険(購入) 組立不要

特定福祉用具・特定介護予防福祉用具

シャトレチェア6輪

段差越えと小回りを重視した
トイレにも使える6輪シャワーキャリー

- 座面高さ調節
- フットレスト高さ調節
- 短奥行仕様
- 肘掛けはね上げ
- 座シート取り外し
- 段差越え
- ノーパンクタイヤ
- 4輪自在
- フットプレートはね上げ
- フットレスト脱着
- ストッパー
- セーフティ/セーフティロック

※各機能説明はP.3~4参照

座面の高さ調節

5段階

- (45~55cm/2.5cm刻み/0型)
- (44~54cm/2.5cm刻み/穴無し)
- (43.5~53.5cm/2.5cm刻み/U型)

ストッパー

- キャスターダブルロック(前後輪)

その他

- 簡単段差上げ機能
- 専用バケツ取付
- 洋式トイレ設置
- その場で転回

分類コード/入浴:No.093303

ポータブルトイレ:No.091203(バケツ付)

■O型シート
品番:SW-6080

¥124,300(税込)
(本体価格¥113,000)

■穴無しシート
品番:SW-6081

¥126,500(税込)
(本体価格¥115,000)



■U型シート 品番:SW-6082

¥124,300(税込)
(本体価格¥113,000)



肘掛けが前倒れ防止、
座位保持に使えるセーフティタイプもごさいます。
※詳しくはP.27参照



入浴介護用品

排泄介護用品

レンタル・その他

セーフティタイプ

■U型シート
品番:SW-6082-SA

¥126,500(税込)
(本体価格¥115,000)



■O型シート
品番:SW-6080-SA

¥126,500(税込)
(本体価格¥115,000)

■穴無しシート
品番:SW-6081-SA

¥128,700(税込)
(本体価格¥117,000)

■バケツ付
品番:(O型)SW-6083-SA
(U型)SW-6084-SA

¥129,800(税込)
(本体価格¥118,000)

座面下内寸

洋式トイレ
有効幅29.5cm

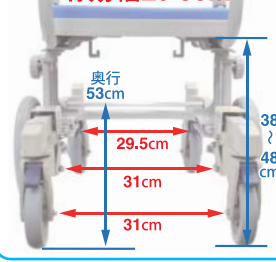

弱い力でラクラク段差越え



ハンドルを真下に荷重をかければ
本体のバネによって前輪が上がりますので、弱い力で部屋の敷居や
小さい段差(最大10cm)を乗り越え
られます。

狭いスペースで楽々介護

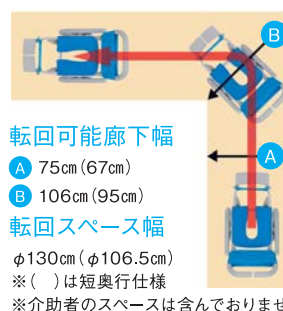
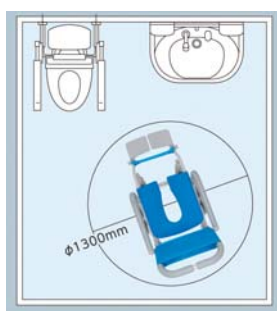

小回りがきくので、その場で本体の360度の転回が可能。
(真横移動はできません。)

転回可能廊下幅

- A 75cm(67cm)
- B 106cm(95cm)

転回スペース幅

φ130cm(φ106.5cm)

※()は短奥行仕様

※介助者のスペースは含んでおりません。

簡易トイレになります

バケツ(オプション品)の脱着が可能です。
状況に合わせて簡易トイレとしてご使用できます。



トイレでご使用できます

洋式トイレに装着できます。
※洋式トイレによっては適合しない場合があります。



規格図

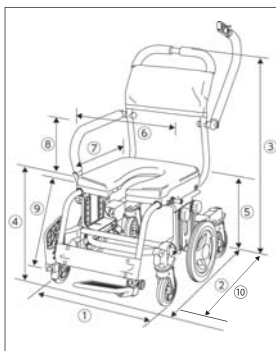

サイズ

| | |
|------------|--|
| ① 幅 | 56cm |
| ② 奥行 | 95.5cm(84.5cm) |
| ③ 高さ | 89~99cm |
| ④ 前座高 | 45~55cm(O型) 44~54cm(穴無し) 43.5~53.5cm(U型) |
| ⑤ 後座高 | 43.5~53.5cm |
| ⑥ 座幅(肘~肘) | 39[40]cm |
| ⑦ 座奥行 | 40cm |
| ⑧ 肘から前座 | 20[24]cm |
| ⑨ 前座から足台 | 40.5/43/45.5cm |
| ⑩ 肘(アルミ外側) | 69cm |
| 前後輪キャスター | 5インチ |
| 中輪タイヤ | 10インチ |

※()内の数字は短奥行仕様時のサイズです。
※[]はセーフティタイプ

仕様

| | | | |
|---------|--|-------------------------|---------------------|
| 品名 | シャトレチェア6輪 | | |
| 品番 | SW-6080(O型) | SW-6081(穴無し) | SW-6082(U型) |
| | SW-6083(O型バケツ付) | SW-6084(U型バケツ付) | |
| | SW-6080-SA(セーフティO型) | SW-6081-SA(セーフティ穴無し) | SW-6082-SA(セーフティU型) |
| | SW-6083-SA(セーフティO型バケツ付) | SW-6084-SA(セーフティU型バケツ付) | |
| 材質 | 本体/アルミ(粉体塗装仕上げ)、ステンレス シート/EVA 背シート/ナイロンメッシュ | | |
| 重量 | 14kg(セーフティ約14.5kg) 耐荷重:100kg | | |
| 介護保険 | 購入対象品 | | |
| JANCODE | 4519283004224(O型) 4519283004231(穴無し) 4519283004248(U型) 4519283004255(O型バケツ付) 4519283004262(U型バケツ付) 4519283004408(セーフティO型) 4519283004415(セーフティ穴無し) 4519283004422(セーフティU型) 4519283004439(セーフティO型バケツ付) 4519283004446(セーフティU型バケツ付) | | |
| TAISコード | 00129-000208(O型) 00129-000209(穴無し) 00129-000210(U型) 00129-000211(O型バケツ付) 00129-000212(U型バケツ付) 00129-000217(セーフティO型) 00129-000218(セーフティ穴無し) 00129-000219(セーフティU型) 00129-000220(セーフティO型バケツ付) 00129-000221(セーフティU型バケツ付) | | |

※公的介護保険対象商品につきましては、各市区町村の介護保険担当窓口までご確認ください。

介護保険(購入) 組立不要

特定福祉用具・特定介護予防福祉用具

シャワーラク

狭い室内でも扱いやすい
コンパクトなシャワーキャリー

- 座面高さ調節
- フットレスト高さ調節
- 短奥行仕様
- 肘掛けはね上げ
- 座シート取り外し
- 段差超え
- ノーバンクタイヤ
- 4輪自在
- フットプレートはね上げ
- フットレスト脱着
- ストッパー
- セーフティ/セーフティロック

※各機能説明はP3~4参照

座面の高さ調節

5段階

- (40~48cm/2cm刻み/O型)
- (39~47cm/2cm刻み/穴無し)
- (38.5~46.5cm/2cm刻み/U型)

ストッパー

- 足元ストッパー(後輪)
- キャストロック(前輪)

U型シート 品番:SWR-102

¥93,500(税込)
(本体価格¥85,000)



肘掛けが前倒れ防止、座位保持に使えるセーフティタイプもございます。
※詳しくはP.27参照



セーフティタイプ

O型シート 品番:SWR-100

¥93,500(税込)
(本体価格¥85,000)



穴無しシート 品番:SWR-101

¥95,700(税込)
(本体価格¥87,000)



穴無しシート 品番:SWR-101-SA

¥97,900(税込)
(本体価格¥89,000)



O型シート 品番:SWR-100-SA

¥95,700(税込)
(本体価格¥87,000)



U型シート 品番:SWR-102-SA

¥95,700(税込)
(本体価格¥87,000)

さらにコンパクトに!

5段階高さ調節可能!

横移動も楽々!

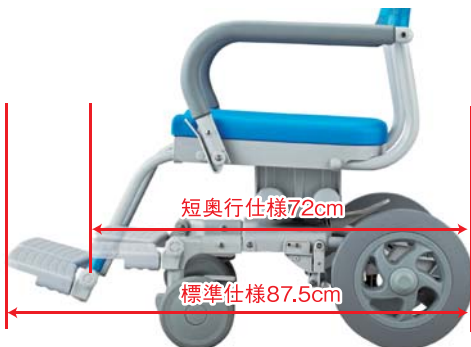

フットプレートを前輪上部に取付可能。奥行72cmとコンパクト。狭い場所でも楽に取り回しできます。(短奥行仕様)

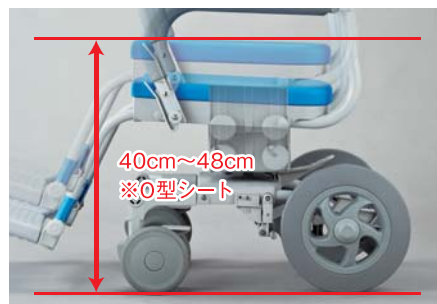

座面は40cm~48cm(O型)、39cm~47cm(穴無し)、38.5cm~46.5cm(U型)、5段階、2cm刻みの調節が可能です。
※座面の高さを変えてもフットプレートまでの長さは変わりません。



肘掛けは左右ともはね上げ式です。浴槽への移動が楽にできます。

規格図

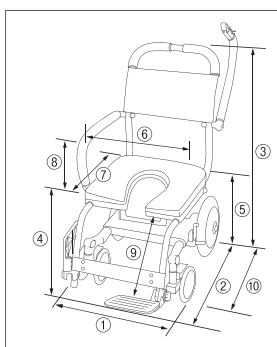

サイズ

| | |
|--------------|--|
| ① 幅 | 47cm |
| ② 奥行 | 87.5(72)cm |
| ③ 高さ(ハンドル高さ) | 83~91cm |
| ④ 前座高 | 40~48cm(O型) 39~47cm(穴無し) 38.5~46.5cm(U型) |
| ⑤ 後座高 | 37.5~45.5cm |
| ⑥ 座幅(肘~肘) | 39[40]cm |
| ⑦ 座奥行 | 40cm |
| ⑧ 肘から前座 | 20[24]cm |
| ⑨ 前座から足台 | 32.5/35/37.5cm |
| ⑩ 奥行(フルスリット) | 59cm |
| 前輪キャスト | 5インチ |
| 後輪タイヤ | 10インチ |

※()内の数字は短奥行仕様時のサイズです。
※[]はセーフティタイプ

仕様

| | | | | |
|---------|---|------------------------|--------------------|-------------------------|
| 品名 | シャワーラク | | | |
| 品番 | SWR-100(O型) | SWR-101(穴無し) | SWR-102(U型) | SWR-100-SA(セーフティO型) |
| | SWR-101-SA(セーフティ穴無し) | SWR-102-SA(セーフティU型) | | |
| 材質 | 本体/アルミ(粉体塗装仕上げ)、ステンレス シート/EVA 背シート/ナイロンメッシュ | | | |
| 重量 | 約 11.5kg(セーフティ約 12kg) | | | |
| 耐荷重 | 100kg | | | |
| 介護保険 | 購入対象品 | | | |
| JANCODE | 4519283001483(O型) | 4519283004040(セーフティO型) | 4519283001490(穴無し) | 4519283004057(セーフティ穴無し) |
| | 4519283001728(U型) | 4519283004064(セーフティU型) | | |
| TAISコード | 00129-000062(O型) | 00129-000202(セーフティO型) | 00129-000113(穴無し) | 00129-000203(セーフティ穴無し) |
| | 00129-000114(U型) | 00129-000199(セーフティU型) | | |

※公的介護保険対象商品につきましては、各市区町村の介護保険担当窓口までご確認ください。

入浴介護用品

排泄介護用品

レンタル・その他

介護保険(購入) 組立不要

特定福祉用具・特定介護予防福祉用具

シャワーラク4輪自在

狭いスペースでも安心!
自在輪で方向転換も
楽々コンパクトシャワーキャリー

- 座面高さ調節 フットレスト高さ調節 短奥行仕様
- 肘掛けはね上げ 座シート取り外し 段差超え
- ノーバンクタイヤ 4輪自在 フットプレートはね上げ
- フットレスト脱着 ストッパー セーフティ/セーフティロック

※各機能説明はP3~4参照

座面の高さ調節

5段階

(40~48cm/2cm刻み/O型)
(39~47cm/2cm刻み/穴無し)
(38.5~46.5cm/2cm刻み/U型)

ストッパー

- キャスターロック(前輪) ●キャスターダブルロック(後輪)

その他

- その場で転回 ●真横移動

■O型シート
品番:SWR-130

¥93,500(税込)
(本体価格¥85,000)



■穴無しシート
品番:SWR-131

¥95,700(税込)
(本体価格¥87,000)



■O型シート
品番:SWR-130-SA

¥95,700(税込)
(本体価格¥87,000)



■穴無しシート
品番:SWR-131-SA

¥97,900(税込)
(本体価格¥89,000)



■U型シート
品番:SWR-132-SA

¥95,700(税込)
(本体価格¥87,000)



■U型シート 品番:SWR-132

¥93,500(税込)
(本体価格¥85,000)



ダブルロック

後輪キャスターが
シングルキャスター
(ダブルロック付)
にリニューアル。



肘掛けが前倒れ防止、座位保持に使える
セーフティタイプもごさいます。
※詳しくはP.27参照

セーフティタイプ

狭いスペースでもラクラク小回り

その場での転回



真横移動



小回りがきくので、その場での本体360度の転回が可能です。また、4輪すべて自在輪ですので、真横にも移動ができます。

その場での転回や真横移動など、介助者の思い通りに移動できますので、狭い場所でもラクラクご利用いただけます。

転回可能廊下幅

A 60cm(55cm)

B 85cm(78cm)

転回スペース幅

φ92cm(φ80cm)

※()は短奥行仕様

フットレスト付け替えてコンパクトに



短奥行仕様

短奥行仕様 74.5cm

標準仕様 90cm

フットプレートを前輪上部に取付可能。奥行74.5cmとコンパクト。狭い場所でも楽に取り回しできます。(短奥行仕様)

規格図

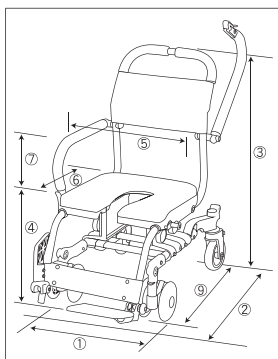

サイズ

| | |
|-----------|--|
| ① 幅 | 47cm |
| ② 奥行 | 90cm(74.5cm) |
| ③ 高さ | 84~92cm |
| ④ 前座高 | 40~48cm(O型) 39~47cm(穴無し) 38.5~46.5cm(U型) |
| ⑤ 座幅(肘~肘) | 39[40]cm |
| ⑥ 座奥行 | 40cm |
| ⑦ 肘から前座 | 20[24]cm |
| ⑧ 前座から足台 | 32.5/35/37.5cm |
| ⑨ 肘(カウル)幅 | 62.5cm |
| キャスター | 5インチ |

※()内の数字は短奥行仕様時のサイズです。
※[]はセーフティタイプ

仕様

| | | |
|---------|---|---|
| 品名 | シャワーラク4輪自在 | |
| 品番 | SWR-130(O型) SWR-131(穴無し) SWR-132(U型) SWR-130-SA(セーフティO型) SWR-131-SA(セーフティ穴無し) SWR-132-SA(セーフティU型) | |
| 材質 | 本体/アルミ(粉体塗装仕上げ)、ステンレス シート/EVA 背シート/ナイロンメッシュ | |
| 重量 | 約10.5kg(セーフティ約11kg) | |
| 耐荷重 | 100kg | |
| 介護保険 | 購入対象品 | |
| JANCODE | 4519283002862(O型) 4519283002879(穴無し) 4519283002886(U型) | 4519283004071(セーフティO型) 4519283004088(セーフティ穴無し) 4519283004095(セーフティU型) |
| TAISコード | 00129-000111(O型) 00129-000112(穴無し) 00129-000098(U型) | 00129-000204(セーフティO型) 00129-000204(セーフティ穴無し) 00129-000200(セーフティU型) |

※公的介護保険対象商品につきましては、各市区町村の介護保険担当窓口までご確認ください。

入浴介護用品

排泄介護用品

レンタル・その他

介護保険(購入) 組立不要 特許取得済

特定福祉用具・特定介護予防福祉用具

楽チル

シートを傾けて座位を安定できる
コンパクトなシャワーキャリー

- 座面高さ調節 フットレスト高さ調節 短奥行仕様
- 肘掛けはね上げ 座シート取り外し 段差超え
- ノーバンクタイヤ 4輪自在 フットプレートはね上げ
- フットレスト脱着 ストッパー セーフティ/セーフティロック

※各機能説明はP3~4参照

座面の高さ調節

4段階

- (45.5~51.5cm/2cm刻み/O型)
- (44.5~50.5cm/2cm刻み/穴無し)
- (44~50cm/2cm刻み/U型)

ストッパー

- 足元ストッパー(後輪)
- キャスターダブルロック(前輪)

その他

- チルト機能

U型シート 品番:RT-005

¥129,800 (税込)
(本体価格¥118,000)



肘掛けが前倒れ防止、
座位保持に使えるセーフティタイプもご
ざいます。
※詳しくはP.27参照



O型シート 品番:RT-001

¥129,800 (税込)
(本体価格¥118,000)



穴無しシート 品番:RT-003

¥132,000 (税込)
(本体価格¥120,000)



O型シート 品番:RT-002

¥159,500 (税込)
(本体価格¥145,000)



穴無しシート 品番:RT-004

¥161,700 (税込)
(本体価格¥147,000)



U型シート 品番:RT-006

¥159,500 (税込)
(本体価格¥145,000)



かんたん操作で楽々チルト!



通常時

(単位: cm)

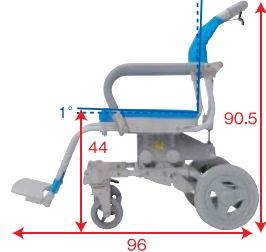

チルト時

(単位: cm)

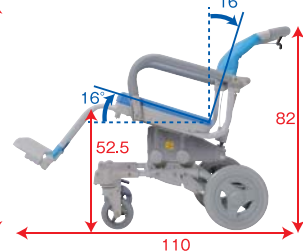

※U型シート
※最大チルト時

背もたれと座面の角度を
保ったまま、座面ごと後ろ
に倒すことができます。
座面にかかる体圧を分散さ
せ、身体のズレを防ぎ、安
定した姿勢を保つことが可
能です。楽な姿勢で身体が洗
えます。

チルトレバーを握りながらハンドルを押下げるとチルトができます。
戻す際はチルトレバーを握りながらハンドルを起こします。ガスシ
ンダータイプなのでスムーズにチルト動作ができます。(チルト機能、
1°~16°、無段階)※実際のチルトレバーは右側についています。

規格図

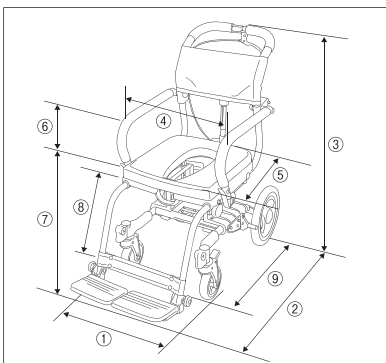

サイズ

| | |
|----------------|--|
| ① 幅 | 47.5cm |
| ② 奥行 | 96/110/103/128.5]cm |
| ③ 高さ | 90.5~96.5/82~88 [128~134/117~123]cm |
| ④ 座幅(肘~肘) | 40cm |
| ⑤ シート奥行 | 40cm |
| ⑥ 肘から前座 | 23cm |
| ⑦ 前座高 | 45.5~51.5cm(O型) 44.5~50.5cm(穴無し) 44~50cm(U型) |
| ⑧ 前座~足台 | 36/38.5/41cm |
| ⑨ 奥行(フットレスト無し) | 67.5(78.5)[75(97)]cm |
| 最大チルト角度 | 16° |
| 前輪キャスター | 5インチ |
| 後輪タイヤ | 10インチ |

※()最大チルト時。
※【】ヘッドレストD付き時(ヘッドレスト最低高さ)

仕様

| | | |
|---------|--|--|
| 品名 | 楽チル | |
| 品番 | RT-001(O型) RT-003(穴無し) RT-005(U型) | RT-002(O型/ヘッドレストD付き) RT-004(穴無し/ヘッドレストD付き) RT-006(U型/ヘッドレストD付き) |
| 材質 | 本体/アルミ(粉体塗装仕上げ)、ステンレス シート/EVA 背シート/ナイロンメッシュ | |
| 重量 | 約 14.5kg(ヘッドレスト付き: 約 15.5kg) | |
| 耐荷重 | 100kg | |
| 介護保険 | 購入対象品 | |
| JANCODE | 4519283003739(O型) 4519283003753(穴無し) 4519283003777(U型) | 4519283003746(O型/ヘッドレストD付き) 4519283003760(穴無し/ヘッドレストD付き) 4519283003784(U型/ヘッドレストD付き) |
| TAISコード | 00129-000173(O型) 00129-000175(穴無し) 00129-000177(U型) | 00129-000174(O型/ヘッドレストD付き) 00129-000176(穴無し/ヘッドレストD付き) 00129-000178(U型/ヘッドレストD付き) |

※公的介護保険対象商品につきましては、各市区町村の介護保険担当窓口までご確認ください。

入浴介護用品

排泄介護用品

レンタル・その他

介護保険(購入) 組立不要 特許取得済

特定福祉用具・特定介護予防福祉用具

らく楽チルセーフティロック

肘掛けが前倒れ防止に…
シートを傾けて座位を安定
コンパクトなシャワーキャリー

座面高さ調節 フットレスト高さ調節 短奥行仕様

肘掛けはね上げ 座シート取り外し 段差超え

ノーバンクタイヤ 4輪自在 フットプレートはね上げ

フットレスト脱着 ストッパー セーフティ/セーフティロック

※各機能説明はP3~4参照

座面の高さ調節

4段階

(45.5~51.5cm/2cm刻み/O型)
(44.5~50.5cm/2cm刻み/穴無し)
(44~50cm/2cm刻み/U型)

ストッパー

●足元ストッパー(後輪) ●キャスターダブルロック(前輪)

その他

●チルト機能 ●肘掛けセーフティロック

U型シート 品番:RT-005SAL

¥132,000 (税込)
(本体価格¥120,000)



入浴介護用品

排泄介護用品

レンタル・その他

O型シート 品番:RT-001SAL

¥132,000 (税込)
(本体価格¥120,000)



穴無しシート 品番:RT-003SAL

¥134,200 (税込)
(本体価格¥122,000)



O型シート 品番:RT-002SAL

ヘッドレストD付き
¥161,700 (税込)
(本体価格¥147,000)



穴無しシート 品番:RT-004SAL

ヘッドレストD付き
¥163,900 (税込)
(本体価格¥149,000)



U型シート 品番:RT-006SAL

ヘッドレストD付き
¥161,700 (税込)
(本体価格¥147,000)



前倒れ防止に使えるセーフティロック



肘掛けにはロック機能がついています。解除しないとはね上がらないので、安心してお使いいただけます。

肘掛けが前に回っているので、利用者が前に倒れるのを防ぐことができます。また、肘掛けの前を持つことによって座位保持がしやすくなります。肘掛けははね上がるので、乗り降りの邪魔になりません。

かんたん操作で楽々チルト!



チルトレバーを握りながらハンドルを押し下げるとチルトができます。ガスシリンダータイプなのでスムーズです。(1°~16°、無段階) ※実際のチルトレバーは右側についています。

規格図

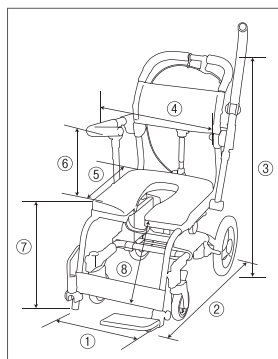

サイズ

| | |
|-----------|---|
| ① 幅 | 49cm |
| ② 奥行 | 96(110)[103(128.5)]cm |
| ③ 高さ | 90.5~96.5(82~88)cm [128~134(117~123)]cm |
| ④ 座幅(肘~肘) | 40cm |
| ⑤ 座奥行 | 40cm |
| ⑥ 肘から前座 | 28cm |
| ⑦ 前座高 | 45.5~51.5cm(O型) 44.5~50.5cm(穴無し) 44~50cm(4段階2cm刻み/U型) |
| ⑧ 前座から足台 | 36/38.5/41cm |
| 前輪キャスター | 5インチ |
| 後輪タイヤ | 10インチ |

※() 最大チルト時

※【 】ヘッドレストD付き時(ヘッドレスト最低高さ)

仕様

| | | |
|---------|--|--|
| 品名 | 楽チルセーフティロック | |
| 品番 | RT-001SAL(O型) RT-003SAL(穴無し) RT-005SAL(U型) | RT-002SAL(O型/ヘッドレストD付き) RT-004SAL(穴無し/ヘッドレストD付き) RT-006SAL(U型/ヘッドレストD付き) |
| 材質 | 本体/アルミ(粉体塗装仕上げ)、ステンレス シート/EVA 背シート/ナイロンメッシュ | |
| 重量 | 約15kg(ヘッドレストD付き16kg) | 耐荷重: 100kg |
| 介護保険 | 購入対象品 | |
| JANCODE | 4519283004699(O型) 4519283004712(穴無し) 4519283004736(U型) | 4519283004705(O型/ヘッドレストD付き) 4519283004729(穴無し/ヘッドレストD付き) 4519283004743(U型/ヘッドレストD付き) |
| TAISコード | 00129-000234(O型) 00129-000236(穴無し) 00129-000238(U型) | 00129-000235(O型/ヘッドレストD付き) 00129-000237(穴無し/ヘッドレストD付き) 00129-000239(U型/ヘッドレストD付き) |

※公的介護保険対象商品につきましては、各市区町村の介護保険担当窓口までご確認ください。

介護保険(購入) 組立不要 特許取得済

特定福祉用具・特定介護予防福祉用具

くるくるチェアD

座面くるくる介護らくらく! 狭い部屋でも移動すいすい!

- 座面高さ調節 フットレスト高さ調節 短奥行仕様
- 肘掛けはね上げ 座シート取り外し 段差超え
- ノーバンクタイヤ 4輪自在 フットプレートはね上げ
- フットレスト脱着 ストッパー セーフティ/セーフティロック

※各機能説明はP3~4参照

座面の高さ調節

5段階

- (42~50cm/2cm刻み/O型)
- (41~49cm/2cm刻み/穴無し)
- (40.5~48.5cm/2cm刻み/U型)

ストッパー

- 足元ストッパー(後輪) ●キャスターロック(前輪)

その他

- 座面回転機能

U型シート 品番:KRU-174

¥107,800(税込)
(本体価格¥98,000)



肘掛けが前倒れ防止、
座位保持に使えるセーフティタイプもご
ざいます。
※詳しくはP.27参照



セーフティタイプ

○型シート
品番:KRU-172
¥107,800(税込)
(本体価格¥98,000)



穴無しシート
品番:KRU-173
¥110,000(税込)
(本体価格¥100,000)



○型シート
品番:KRU-172-SA
¥110,000(税込)
(本体価格¥100,000)



穴無しシート
品番:KRU-173-SA
¥112,200(税込)
(本体価格¥102,000)



U型シート
品番:KRU-174-SA
¥110,000(税込)
(本体価格¥100,000)



座面は360°回転



座面は360度回転(45度ごとにロック)します。回転ロックレバーを踏み、ハンドルで左右に回すと回転します。短奥行仕様時にフットプレートを折りたたんだ状態での回転操作は座面高さ3段階目からとなります。

ストッパーがついて安心

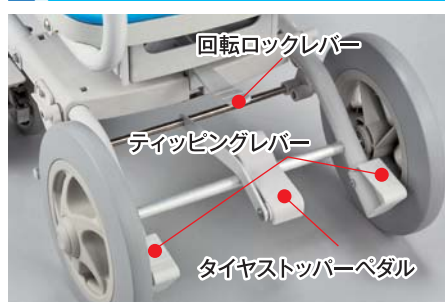

足元ストッパー採用。片足でワンタッチロックできます。前輪キャスターの車輪ロックレバーで4輪ロックが可能です。後輪はノーバンクタイヤです。
※後輪ストッパーをかけないと回転ロックレバーを押しても座面の回転はできません。

さらにコンパクトに!



フットプレートを前輪上部に取付可能。奥行70cmとコンパクト。狭い場所でも楽に取り回しできます。(短奥行仕様)

短奥行仕様

全てのシートタイプで付け替え可能です。

規格図

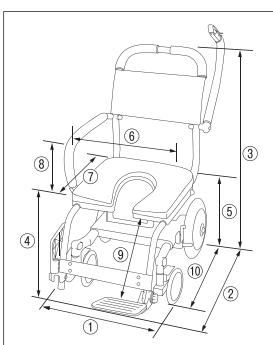

サイズ

| | |
|--------------|--|
| ① 幅 | 47cm |
| ② 奥行 | 85(70)cm |
| ③ 高さ(ハンドル高さ) | 86~94cm |
| ④ 前座高 | 42~50cm(O型) 41~49cm(穴無し) 40.5~48.5cm(U型) |
| ⑤ 後座高 | 40~48cm |
| ⑥ 座幅(肘~肘) | 39[40]cm |
| ⑦ 座奥行 | 40cm |
| ⑧ 肘から前座 | 19.5[24]cm |
| ⑨ 前座から足台 | 32.5 / 35 / 37.5cm |
| ⑩ 肘(ワrist)間 | 57.5cm |
| 前輪キャスター | 5インチ |
| 後輪タイヤ | 10インチ |

※()内の数字は短奥行仕様時のサイズです。
※[]はセーフティタイプ

仕様

| | | |
|---------|--|---|
| 品名 | くるくるチェアD | |
| 品番 | KRU-172(O型) KRU-173(穴無し) KRU-174(U型) KRU-172-SA(セーフティO型) KRU-173-SA(セーフティ穴無し) KRU-174-SA(セーフティU型) | |
| 材質 | 本体/アルミ(粉体塗装仕上げ)、ステンレス シート/EVA 背シート/ナイロンメッシュ | |
| 重量 | 約13kg(セーフティ約13.5kg) | |
| 耐荷重 | 100kg | |
| 介護保険 | 購入対象品 | |
| JANCODE | 4519283002572(O型) 4519283002589(穴無し) 4519283002596(U型) | 4519283003982(セーフティO型) 4519283003999(セーフティ穴無し) 4519283004002(セーフティU型) |
| TAISコード | 00129-000108(O型) 00129-000109(穴無し) 00129-000089(U型) | 00129-000193(セーフティO型) 00129-000194(セーフティ穴無し) 00129-000195(セーフティU型) |

※公的介護保険対象商品につきましては、各市区町村の介護保険担当窓口までご確認ください。

入浴介護用品

排泄介護用品

レンタル・その他

介護保険(購入) 組立不要 特許取得済

特定福祉用具・特定介護予防福祉用具

くるくるチェアⅡ

ハンドル角度調節・360°回転可能
コンパクトシャワーキャリー

- 座面高さ調節
- フットレスト高さ調節
- 短奥行仕様
- 肘掛けはね上げ
- 座シート取り外し
- 段差超え
- ノーバンクタイヤ
- 4輪自在
- フットプレートはね上げ
- フットレスト脱着
- ストッパー
- セーフティ/セーフティロック

※各機能説明はP3~4参照

座面の高さ調節

5段階

(42~50cm/2cm刻み/O型)
(41~49cm/2cm刻み/穴無し)
(40.5~48.5cm/2cm刻み/U型)

ストッパー

●足元ストッパー(後輪) ●キャスターロック(前輪)

その他

●座面回転機能

■U型シート 品番:KRU184

¥112,200(税込)
(本体価格¥102,000)

NEW



入浴介護用品

排泄介護用品

レンタル・その他



■O型シート
品番:KRU182

¥112,200(税込)
(本体価格¥102,000)



■穴無しシート
品番:KRU183

¥114,400(税込)
(本体価格¥104,000)

座面は360°回転



さらにコンパクトに!



握りやすいハンドルグリップ

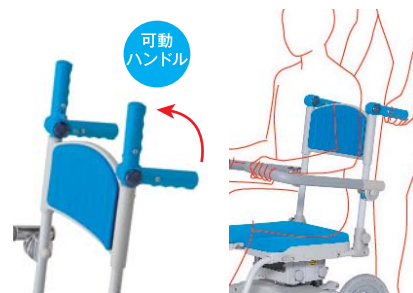

座面は360度回転(45度ごとにロック)します。回転ロックレバーを踏み、ハンドルで左右に回すと回転します。短奥行仕様時にフットプレートを折りたたんだ状態での回転操作は座面高さ3段階目からとなります。

フットプレートを前輪上部に取付可能。奥行79cmとコンパクト。狭い場所でも楽に取り回しできます。(短奥行仕様)

ハンドルの角度がかんたんに変えられます(3段階)ハンドルグリップで握りやすく介護しやすいです。

規格図

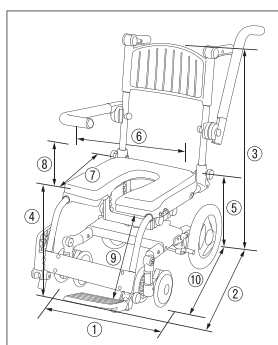

サイズ

| | |
|----------------|--|
| ① 幅 | 48.5cm |
| ② 奥行 | 94.5(79)cm |
| ③ 高さ(ハンドル高さ) | 86.5~94.5cm |
| ④ 前座高 | 42~50cm(O型) 41~49cm(穴無し) 40.5~48.5cm(U型) |
| ⑤ 後座高 | 40~48cm |
| ⑥ 座幅(肘~肘) | 40cm |
| ⑦ 座奥行 | 40cm |
| ⑧ 肘から前座 | 26cm |
| ⑨ 前座から足台 | 32.5/35/37.5cm |
| ⑩ 奥行(フットレスト無し) | 56.5cm |
| 前輪キャスター | 5インチ |
| 後輪タイヤ | 10インチ |

※()内の数字は短奥行仕様時のサイズです。

仕様

| | | |
|---------|--|--------------------|
| 品名 | くるくるチェアⅡ | |
| 品番 | KRU182(O型) KRU183(穴無し) KRU184(U型) | |
| 材質 | 本体/アルミ(粉体塗装仕上げ)、ステンレス シート/EVA 背シート/EVA | |
| 重量 | 約15kg | |
| 耐荷重 | 100kg | |
| 介護保険 | 購入対象品 | |
| JANCODE | 4519283005160(O型) 4519283005184(U型) | 4519283005177(穴無し) |
| TAISコード | 00129-000270(O型) 00129-000272(U型) | 00129-000271(穴無し) |

※公的介護保険対象商品につきましては、各市区町村の介護保険担当窓口までご確認ください。

介護保険(購入) 組立不要

特定福祉用具・特定介護予防福祉用具

くるくるベンチD

座面回転・高さ調節ができる
シャワーベンチ

- 座面高さ調節 フットレスト高さ調節 短奥行仕様
- 肘掛けはね上げ 座シート取り外し 段差超え
- ノーバンクタイヤ 4輪自在 フットプレートはね上げ
- フットレスト脱着 ストッパー セーフティ/セーフティロック

※各機能説明はP3~4参照

座面の高さ調節

- 5段階**
- (40~48cm/2cm刻み/O型)
 - (39~47cm/2cm刻み/穴無し)
 - (38.5~46.5cm/2cm刻み/U型)

その他

- 座面回転機能
- アジャスター付き

■O型シート
品番:KRU-315

¥54,780 (税込)
(本体価格¥49,800)



■穴無しシート
品番:KRU-316

¥56,980 (税込)
(本体価格¥51,800)



■U型シート
品番:SWR-317-SA

¥56,980 (税込)
(本体価格¥51,800)



■O型シート
品番:SWR315-SA

¥56,980 (税込)
(本体価格¥51,800)



■穴無しシート
品番:SWR316-SA

¥59,180 (税込)
(本体価格¥53,800)



セーフティタイプ

肘掛けが前倒れ防止、
座位保持に使えるセーフティタイプもごさいます。
※詳しくはP.27参照



簡単高さ調節!



座面下の高さ調節ネジで2cm刻み、5段階の調節ができます。

座面は360度回転



座面は360度回転(45度ごとにロック)しますので、狭い浴室でも楽に体が洗えます。

ヘッドレストを付けて安定姿勢に!



ヘッドレストD 品番:7063

¥29,700 (税込)
(本体価格¥27,000)

ヘッドレストD(別売)が装着可能です。頭を支えることで姿勢が安定します。

規格図

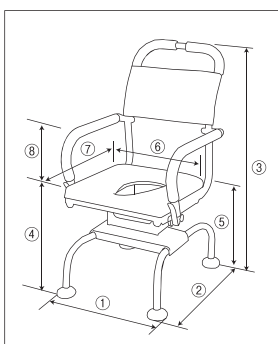

サイズ

| | |
|-----------|---|
| ① 幅 | 47cm |
| ② 奥行 | 59cm |
| ③ 高さ | 84.5~92.5cm |
| ④ 前座高 | 40~48cm (O型) 39~47cm (穴無し) 38.5~46.5cm (U型) |
| ⑤ 後座高 | 38.5~46.5cm |
| ⑥ 座幅(肘~肘) | 39[40]cm |
| ⑦ 座奥行 | 40cm |
| ⑧ 肘から前座 | 20[24]cm |

※[]はセーフティタイプ

仕様

| | | | |
|---------|---|--|-------|
| 品名 | くるくるベンチD | | |
| 品番 | KRU-315(O型) KRU-316(穴無し) KRU-317(U型) | | |
| 材質 | 本体/アルミ(粉体塗装仕上げ)、ステンレス シート/EVA 背シート/ナイロンメッシュ | | |
| 重量 | 約9kg(セーフティ約9.5kg) | 耐荷重 | 100kg |
| 介護保険 | 購入対象品 | | |
| JANCODE | 4519283002619 (O型) 4519283002626 (穴無し) 4519283002633 (U型) | 4519283004101 (セーフティO型) 4519283004118 (セーフティ穴無し) 4519283004125 (セーフティU型) | |
| TAISコード | 00129-000128 (O型) 00129-000129 (穴無し) 00129-000090 (U型) | 00129-000206 (セーフティO型) 00129-000207 (セーフティ穴無し) 00129-000201 (セーフティU型) | |

※公的介護保険対象商品につきましては、各市区町村の介護保険担当窓口までご確認ください。

入浴介護用品

排泄介護用品

レンタル・その他

介護保険(購入) 組立不要

特定福祉用具・特定介護予防福祉用具

湯チェア16

折りたたんで自立する
軽量・コンパクトなシャワーチェア

- 座面高さ調節
- フットレスト高さ調節
- 短奥行仕様
- 肘掛けはね上げ
- 座シート取り外し
- 段差超え
- ノーバンクタイヤ
- 4輪自在
- フットプレートはね上げ
- フットレスト脱着
- ストッパー
- セーフティ/セーフティロック

※各機能説明はP3~4参照

肘あり

肘掛けが立ち上がりの補助になります。



肘なし

円背の方にオススメです。湾曲した背骨が背もたれに当たらず、腰でしっかり安定させます。



■肘あり・レッド 品番:UC-115

¥28,380(税込)
(本体価格¥25,800)



入浴介護用品

排泄介護用品

レンタル・その他

■肘なし・レッド

品番:UC-116

¥25,080(税込)
(本体価格¥22,800)



■肘なし・ブルー

品番:UC-126

¥25,080(税込)
(本体価格¥22,800)



■肘あり・ブルー

品番:UC-125

¥28,380(税込)
(本体価格¥25,800)



1アクションで折りたたみができます!

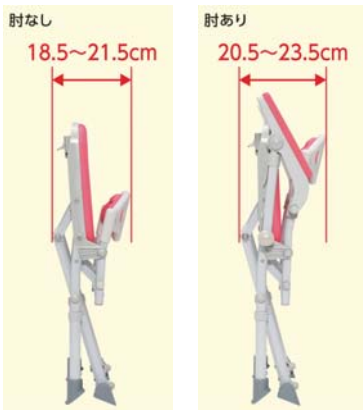

座面下のロックを引きながら座面を持ち上げるだけで簡単に折りたたみが出来ます。肘掛けも一緒に上がるので、ワンアクションで折りたたみが出来ます。折りたたんでも自立しますので場所をとりません。

安心立ち上がり!



肘掛け、座面をしっかりつかんで立ち上がり動作を安心して行えます。

腰ガード付き!(肘なし)



後ろに転倒しないように腰ガードがついているので安心です。また、骨盤が安定して座ることができます。円背の方が座りやすい角度になっています。背中が洗やすく後方介助がしやすくなっています。

規格図

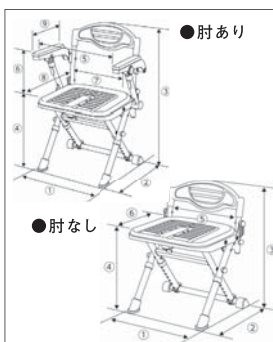

サイズ

●肘あり

| | |
|---------|------------------------|
| ① 幅 | 49.5 (49.5) cm |
| ② 奥行 | 42~54 (20.5~23.5) cm |
| ③ 高さ | 65.5~75.5 (77.5~91) cm |
| ④ 前座高 | 38~48cm (2cm刻み6段階) |
| ⑤ 肘から肘 | 38.5cm |
| ⑥ 肘から前座 | 21.5cm |
| ⑦ シート幅 | 37.5cm |
| ⑧ シート奥行 | 35cm |
| ⑨ 肘の長さ | 28cm |

●肘なし

| | |
|---------|-----------------------|
| ① 幅 | 42 (42) cm |
| ② 奥行 | 40~48 (18.5~21.5) cm |
| ③ 高さ | 54~64 (72~86) cm |
| ④ 前座高 | 38~48cm (2cm刻み6段階) |
| ⑤ シート幅 | 37.5cm |
| ⑥ シート奥行 | 35cm |

※ () は折りたたみ時のサイズ

仕様

| | |
|---------|--|
| 品名 | 湯チェア 16 |
| 品番 | UC-115(肘あり/レッド) UC-116(肘なし/レッド) UC-125(肘あり/ブルー) UC-126(肘なし/ブルー) |
| 材質 | 本体/アルミ、PA、PE シート/ EVA 脚ゴム/合成ゴム |
| 重量 | 約4.5kg(肘あり) 約4kg(肘なし) |
| 耐荷重 | 80kg |
| 介護保険 | 購入対象品 |
| JANCODE | 4519283004279(肘あり/レッド) 4519283004286(肘あり/ブルー) 4519283004293(肘なし/レッド) 4519283004309(肘なし/ブルー) |
| TAISコード | 00129-000213(肘あり) 00129-000214(肘なし) |

※公的介護保険対象商品につきましては、各市区町村の介護保険担当窓口までご確認ください。

対応商品

- シャワーラクVセーフティ
O型 (SWR140SA) / U型 (SWR142SA)
¥99,000 (税込) (本体価格¥90,000)
穴無し (SWR141SA)
¥101,200 (税込) (本体価格¥92,000)
- シャワーラク4輪自在Vセーフティ
O型 (SWR150SA) / U型 (SWR152SA)
¥99,000 (税込) (本体価格¥90,000)
穴無し (SWR151SA)
¥101,200 (税込) (本体価格¥92,000)
- シャトレチェア6輪セーフティ
O型 (SW-6080-SA) / U型 (SW-6082-SA)
¥126,500 (税込) (本体価格¥115,000)
穴無し (SW-6081-SA)
¥128,700 (税込) (本体価格¥117,000)
O型バケツ付 (SW-6083-SA)
U型バケツ付 (SW-6084-SA)
¥129,800 (税込) (本体価格¥118,000)
- シャワーラクセーフティ
O型 (SWR-100-SA) / U型 (SWR-102-SA)
¥95,700 (税込) (本体価格¥87,000)
穴無し (SWR-101-SA)
¥97,900 (税込) (本体価格¥89,000)
- シャワーラク4輪自在セーフティ
O型 (SWR-130-SA) / U型 (SWR-132-SA)
¥95,700 (税込) (本体価格¥87,000)
穴無し (SWR-131-SA)
¥97,900 (税込) (本体価格¥89,000)
- くるくるセーフティ
O型 (KRU-172-SA) / U型 (KRU-174-SA)
¥110,000 (税込) (本体価格¥100,000)
穴無し (KRU-173-SA)
¥112,200 (税込) (本体価格¥102,000)
- くるくるベンチセーフティ
O型 (KRU-315-SA) / U型 (KRU-317-SA)
¥56,980 (税込) (本体価格¥51,800)
穴無し (KRU-316-SA)
¥59,180 (税込) (本体価格¥53,800)

肘掛けがそのまま前倒れ防止に!



使用例：シャトレチェア 6 輪セーフティ



使用例：シャワーラク 4 輪自在セーフティ



使用例：くるくるセーフティ

肘掛けが前に回っているので、利用者が前に倒れるのを防ぐことができます。また、肘掛けの前を持つことによって、座位保持がしやすくなります。肘掛けははね上がるので、乗り降りの邪魔になりません。

※上記の値段はセット価格になります。
※お持ちのウチエのシャワーキャリアに取り付け希望の場合は、お持ちの商品が取り付け可能か販売店にご確認ください。取り付け可能な場合、こちらの商品は修理対応となります。
※JANCODE・TAISコードは各商品ページにて確認してください。

| | |
|------|---------------|
| 仕様 | |
| 品名 | セーフティ |
| 材質 | ステンレス、NBR+PVC |
| 介護保険 | 購入対象品* |

*シャワーキャリア、シャワーベンチとセットで購入の場合

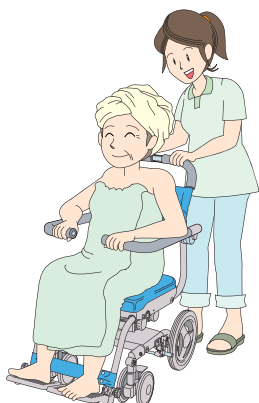

ヘッドレスト

■ヘッドレストD

品番：7063
¥29,700 (税込)
 (本体価格¥27,000)



対応商品

- シャワーラクV
 ¥126,500(税込)
 (本体価格¥115,000)
- シャワーラク4輪自在V
 ¥126,500(税込)
 (本体価格¥115,000)
- シャトレチェア6輪
 ¥154,000(税込)
 (本体価格¥140,000)
- シャワーラク
 ¥123,200(税込)
 (本体価格¥112,000)
- シャワーラク4輪自在
 ¥123,200(税込)
 (本体価格¥112,000)
- 楽チル
 ¥159,500(税込)
 (本体価格¥145,000)
- 楽チル セーフティロック
 ¥161,700(税込)
 (本体価格¥147,000)
- くるくるチェアD
 ¥137,500(税込)
 (本体価格¥125,000)
- くるくるベンチD
 ¥84,480(税込)
 (本体価格¥76,800)



使用例：シャトレチェア 6輪

■ヘッドレストF

品番：7066
¥29,700 (税込)
 (本体価格¥27,000)



対応商品

- はいねーる4輪自在
 ¥220,000(税込)
 (本体価格¥200,000)
- はいねーる
 ¥217,800(税込)
 (本体価格¥198,000)
- シャワーラククリク
 ¥212,300(税込)
 (本体価格¥193,000)



使用例：シャワーラククリク

※上記の値段はセット価格になります。穴無しシートタイプ、バケツ付きの場合は価格が異なります。

高さ調節可能

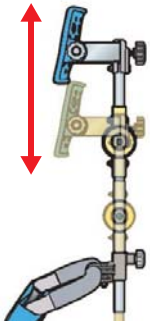

高さ調節が可能です。
 対応：D・F

奥行き調節可能

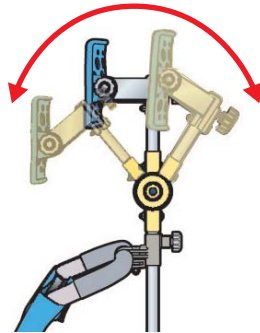

前後奥行き調節が可能です。
 対応：D・F

角度調節可能

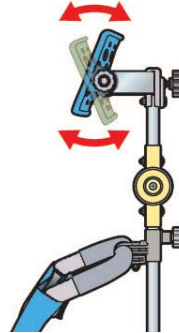

上下の角度調節が可能です。
 対応：D・F

位置調節可能

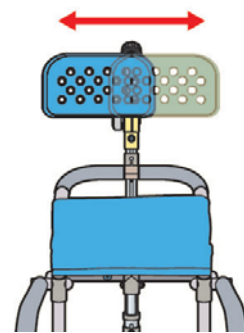

横の位置調節が可能です。
 対応：D

※ヘッドレストのみをご購入の際は、お持ちの商品が取付可能か販売店にご確認の上、お買い求めください。

※申請用カタログの作成を承っております。

サイズ

| | D | F |
|-----------|--------------------------|---------------------------|
| 幅 | 26.5cm | 27.5cm |
| 奥行 | 16.5cm | 17cm |
| 高さ | 66.5cm (10段階/2.5cm刻み) | 49.5cm (10段階/約1.5cm刻み) |
| ヘッドサポート幅 | 26.5cm | 27.5cm |
| ヘッドサポート奥行 | 3cm | 5cm |
| ヘッドサポート高さ | 15cm | 16cm |

仕様

品名：ヘッドレスト
 品番：7063(D) 7066(F)
 材質：ポリエチレン、アルミ
 重量：約1.1kg(D) 約1.5kg(F)
 介護保険：購入対象品*
 JANCODE：4519283003791(D)
 4519283003913(F)
 TAISコード：00129-000179(D)
 00129-000189(F)
 *シャワーキャリア、シャワーベンチとセットで購入の場合

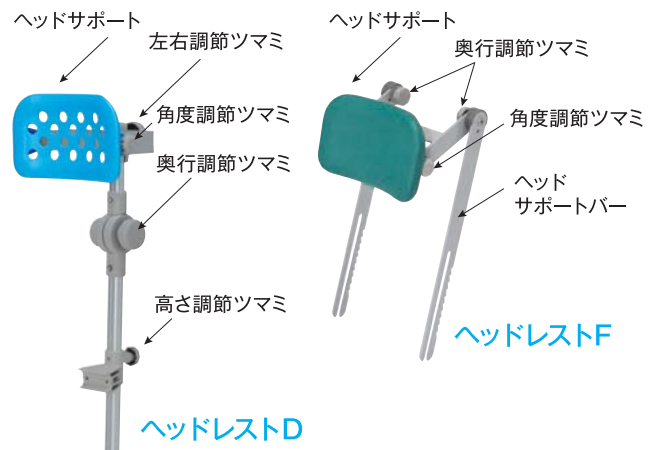

やわらか背パッド

品番: 7089
¥4,180 (税込) (本体価格¥3,800)

対応商品

- シャトレチェアLU
- シャワーラクV
- シャワーラク4輪自在V
- シャワースカールド*
- シャワースカールドセーフティロック*
- シャトレチェアC
- シャトレチェア6輪
- シャワーラク
- シャワーラク4輪自在
- 楽チル
- 楽チルセーフティロック
- くるくるチェアD
- くるくるベンチD

※メッシュシートタイプ除く

背中にやさしいパッドです。 背中の圧力を分散します。

ウチエのシャワーキャリーの
背メッシュシートに面ファスナーで
留めるだけのかんたん装着です。



- サイズ/(パッド)幅29×奥行17.5×高さ1.5cm
 (面ファスナーA面)幅2.5×長さ14cm
 (面ファスナーB面)幅2.5×長さ20cm
- 重量/50g ■材質/テロン、PE、EVA、ナイロン

JANCODE: 4519283005276

上記対応商品以外にも、ウチエのシャワーキャリーに取付可能な場合がございます。まずはお問い合わせください。



あんしんトレイ

万が一の排泄にもあんしんです。



入浴中や移動中などの方が一の排泄に安心です。
トレイは簡単に取り外せて洗えますので、いつも清潔に保てます。

品番: 7055
¥2,750 (税込) (本体価格¥2,500)

対応商品

- くるくるチェアD
- くるくるベンチD
- シャワーラクV*
- シャワーラク4輪自在V*
- 楽チルセーフティロック*
- くるくるチェアII
- シャワーラク*
- シャワーラク4輪自在*
- 楽チル*

※座面の高さ調節2~4段階時のみ取り付け可能。

※座面の高さ調節2~3段階時のみ取り付け可能。

■サイズ/(トレイ)幅15×奥行35.5×高さ6cm

■重量/240g ■トレイ容量/約2リットル

JANCODE: 4519283003531 TAISコード: 00129-000164

高さ調節ネジが左右合わせて2個のタイプには取り付けできません。

尿はねブロック

排尿時の尿はねを防ぎます

シャトレチェアシリーズ用尿はねガードです。
取付バケツ、トイレ等で排尿時の尿ハネを防ぎます。



※シャトレチェア6輪

品番: 7086
¥3,300 (税込) (本体価格¥3,000)

対応商品

- シャトレチェアLU
- シャトレチェアC
- シャトレチェア6輪 ※U型シートのみ

■サイズ/(尿はねブロック)幅8.8×奥行15.5×高さ4cm
 (固定金具)幅4.5×長さ1.6×奥行1.7cm

■重量/(尿はねブロック)約40g (固定金具)約77.5g

■材質/ポリプロピレン、アルミ

JANCODE: 4519283005061

バケツ



バケツ容量: 約10リットル

品番: 7010
¥3,300 (税込) (本体価格¥3,000)

■サイズ/幅30×奥行35.8×高さ23.5cm

■重量/570g JANCODE: 4519283000639

■重量/570g JANCODE: 4519283000639

シートベルト

シートベルト(フリータイプ)



品番: 7001-BL(青)・7001-BK(黒)・7001-BKL(黒延長)
¥3,300 (税込) (本体価格¥3,000)

■サイズ/幅5×長さ82~147(BKL: 98~178)cm(バックル含む)

ベルトのみの長さ: 75~140(BKL: 90.5~170.5)cm

■重量/111g ■材質/ナイロン、POM

JANCODE: 4519283000646 TAISコード: 00129-000162

さわやかマット (入浴・ポータブルトイレ防水、消臭マット)

抗菌加工

消臭

吸収

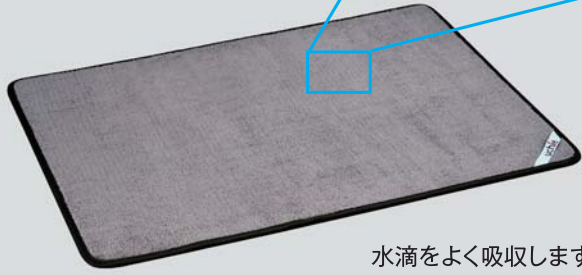

■さわやかマット(レギュラー)

¥8,800 (税込) 品番:7035
(本体価格¥8,000)

- サイズ/幅90×奥行65×厚さ0.7cm
- 重量/約1.5kg
- 材質/(表)ポリエステル75%
ナイロン25%
(縁)ナイロン
(裏)天然ゴム

JANCODE:4519283002787



- 吸水が良いのでお風呂場の脱衣所等に最適です。
- 入浴用、ポータブルトイレ用としてお使いいただけます。
- マイクロファイバーが水をすばやく吸収します。
- 裏面はすべり止め加工がしてありますので、安心です。
- 足元の冷えを和らげます。 ●抗菌、消臭加工です。

はいねーる・シャワーラクリク専用シート

■背シート

¥13,200 (税込)
(本体価格¥12,000)

品番:7051

- サイズ/幅41×奥行62×厚さ5cm
- JANCODE:4519283003487



■穴無しシート

(シート部分+取付板)

¥10,450 (税込)
(本体価格¥9,500)

品番:7058

- サイズ/幅42×奥行41×厚さ4cm
- JANCODE:4519283003593



■穴無しシート

(シート部分のみ)

¥8,250 (税込)
(本体価格¥7,500)

品番:7061

- サイズ/幅42×奥行41×厚さ4cm
- JANCODE:4519283003623



■U型シート

¥8,250 (税込)
(本体価格¥7,500)

品番:7059

- サイズ/幅42×奥行41×厚さ4cm
- JANCODE:4519283003609

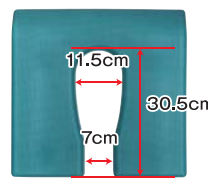

■レッグシート

(片側1枚)

¥1,980 (税込)
(本体価格¥1,800)

品番:7081

- サイズ/幅13.5×奥行7.8×厚さ1.5cm
- JANCODE:4519283004811



※機種によって、上記関連商品の仕様と異なる場合がございます。お問い合わせの上、ご購入ください。

シート

■O型シート(ボスあり)

¥6,050 (税込) 品番:7047
(本体価格¥5,500)

- サイズ/幅37×奥行40×厚さ4cm
 - 材質/EVA
- JANCODE:4519283003449

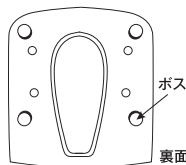
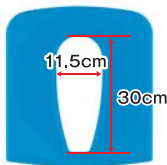

■U型シート(ボスあり)

¥6,050 (税込) 品番:7048
(本体価格¥5,500)

- サイズ/幅37×奥行40×厚さ4cm
 - 材質/EVA
- JANCODE:4519283003456

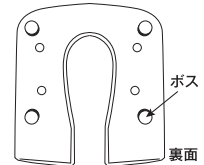
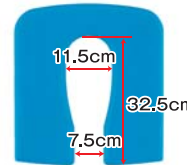

■穴無しシート

(ボスあり)(シート部分+取付板)

¥8,250 (税込) 品番:7049
(本体価格¥7,500)

- サイズ/幅37×奥行40×厚さ4cm
 - 材質/EVA
- JANCODE:4519283003463

■穴無しシート

(ボスあり)(シート部分のみ)

¥6,050 (税込) 品番:7056
(本体価格¥5,500)

- サイズ/幅37×奥行40×厚さ4cm
 - 材質/EVA
- JANCODE:4519283003579

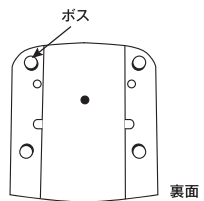
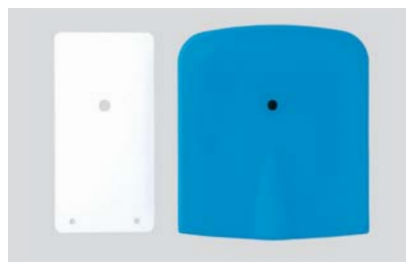

※カタログ掲載外の商品は仕様と異なる場合がございます。お問い合わせの上、ご購入ください。

湯チェア16専用シート

■背パッド(レッド・ブルー)

¥3,300 (税込) 品番:7072(レッド)
7073(ブルー)
(本体価格¥3,000)



■座シート(レッド・ブルー)

¥6,050 (税込) 品番:7074(レッド)
7075(ブルー)
(本体価格¥5,500)



入浴介護用品

排泄介護用品

レンタル・その他

排泄介護用品機能一覧

| | | | | | | | | | | | |
|------------|------------------------------|--|---|---|---|---|------------------------------|---|---|---|---|
| | | | | | | | | | | | |
| | たため〜る | タスカル HLst | タスカルC | さわやかチェアPT | さわやかチェアPTN | さわやかチェアPT セーフティロック | さわやかチェアPTW | さわやかCH | さわやかチェア泉II | あらえ〜る | あらえ〜るII |
| 掲載ページ | P.34 | P.35 | P.37 | P.39 | P.40 | P.41 | P.42 | P.43 | P.44 | P.45 | P.46 |
| 肘掛けタイプ | はね上げ固定 | はね上げ | 角度自在 | 自在はね上げ | はね上げ | はね上げ | 自在はね上げ | 自在はね上げ | 自在はね上げ | はね上げ | はね上げ |
| 価格(税抜) | ¥53,680(税込) (本体価格¥48,800) | ¥108,680(税込) (本体価格¥98,800) 【ホット便座】 ¥121,880(税込) (本体価格¥110,800) | ¥69,080(税込) (本体価格¥62,800) 【ホット便座】 ¥82,280(税込) (本体価格¥74,800) | ¥53,350(税込) (本体価格¥48,500) 【ホット便座】 ¥66,550(税込) (本体価格¥60,500) | ¥54,450(税込) (本体価格¥49,500) 【ホット便座】 ¥67,650(税込) (本体価格¥61,500) | ¥56,650(税込) (本体価格¥51,500) 【ホット便座】 ¥69,850(税込) (本体価格¥63,500) | ¥58,850(税込) (本体価格¥53,500) | ¥60,500(税込) (本体価格¥55,000) 【ホット便座】 ¥73,700(税込) (本体価格¥67,000) | ¥63,800(税込) (本体価格¥58,000) 【ホット便座】 ¥77,000(税込) (本体価格¥70,000) | ¥48,400(税込) (本体価格¥44,000) 【ホット便座】 ¥61,600(税込) (本体価格¥56,000) | ¥42,350(税込) (本体価格¥38,500) 【ホット便座】 ¥55,550(税込) (本体価格¥50,500) |
| 座面の高さ(cm) | 36~45 (4段階) | 29.5~65 (無段階) | 38~53 (無段階) | 37~46 (4段階) | 37~46 (4段階) | 37~46 (4段階) | 37~46 (4段階) | 34.5~46.5 (5段階) | 33~43.5 (8段階) | 34~49 (7段階) | 35.5~45.5 (5段階) |
| 全幅(cm) | 55 | 56.5 | 56 | 【自在】 52 【はね上げ】 53.5 | 50 | 54.5 | 【自在】 56 【はね上げ】 58 | 【自在】 51.6 【はね上げ】 53.5 | 【自在】 52 【はね上げ】 54 | 59 | 55 |
| 奥行(cm) | 59.5 | 83.5 | 64.5 | 【自在】 56 【はね上げ】 59.5 | 60 | 60.5 | 【自在】 56 【はね上げ】 59.5 | 62.4 | 【自在】 56 【はね上げ】 57 | 57.5 | 58 |
| 肘掛けの高さ(cm) | 25.5 | 25.5 | 0~24.5 (4段階) | 19~24 (3段階) | 19~24 (3段階) | 21~26 (3段階) | 19~24 (3段階) | 【自在】 19~24 【はね上げ】 18.5~23.5 (3段階) | 19~24 (3段階) | 19.5~24 (無段階) | 26.5 |
| 背シート(cm) | 48/50.5/53 (3段階) ※高さ | 50 ※奥行 | 48 ※奥行 | 46/48 (2段階) ※奥行 | 46/48 (2段階) ※奥行 | 46/48 (2段階) ※奥行 | 46/48 (2段階) ※奥行 | 46/48 (2段階) ※奥行 | 46/48 (2段階) ※奥行 | 48/50/52 (3段階) ※高さ | 46/48/50 (3段階) ※高さ |
| 暖房便座の対応 | — | ● | ● | ● | ● | ● | — | ● | ● | ● | ● |
| スペーサー | — | — | — | ● ※はね上げ | — | ● | ● ※はね上げ | ● ※はね上げ | ● ※はね上げ | — | — |
| 丸洗い | ● | — | — | — | — | — | — | — | — | ● | ● |
| 電動昇降 | — | ● | — | — | — | — | — | — | — | — | — |
| 二重バケツ | ● | ● | ● | ● | ● | ● | — | ● | ● | — | ● |
| チルト機能 | — | — | — | — | — | — | — | — | — | — | — |
| 幅広 | — | — | — | — | — | — | ● | — | — | — | — |
| 折りたたみ | ● | — | — | — | — | — | — | — | — | — | — |
| 足引きスペース | ● | ● | ● | ● | ● | ● | ● | ● | ● | ● | ● |
| 肘下スペース | ● | ● | — | — | — | ● | — | — | — | ● | ● |
| 尿ハネガード | ● | ● | ● | ● | ● | ● | — | ● | ● | ● | ● |
| 座面角度調節 | — | — | — | — | — | — | — | — | ● | — | — |
| 移動用車輪 | ● | ● | ● | ● | ● | ● | ● | ● | ● | ● | ● |
| 滑り止めゴム | ● | — ※後輪ダブルロック | ● | ● | ● | ● | ● | ● | ● | ● | ● |
| 洗える便座 | ● | ● | ● | ● | ● | ● | ● | ● | ● | ● | ● |
| 付属ペーパーホルダー | 布製ペーパーホルダー-15 | 布製ペーパーホルダー-15 | 布製ペーパーホルダー-15 | 布製ペーパーホルダー-15 | 布製ペーパーホルダー-15 | 布製ペーパーホルダー-15 | 布製ペーパーホルダー-15 | 布製ペーパーホルダー-15 | 布製ペーパーホルダー-15 | 布製ペーパーホルダー-15 | 布製ペーパーホルダー-15 |

入浴介護用品

排泄介護用品

レンタル・その他

ソフト便座

中まで洗えるやわらか便座

やわらかな便座なので、長時間座る方にも最適です。
また取り外して中まで洗えるので清潔にご利用いただけます。



■Bタイプ(厚さ4.5cm)

■Cタイプ(厚さ4.5cm)

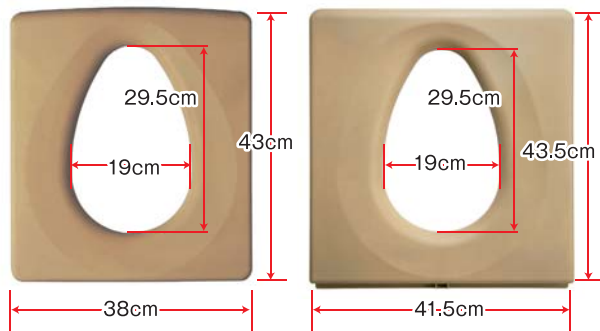

※Bタイプのホット便座の便座穴は幅18×奥行26.5cm
※Cタイプ対応はさわやかチェアPTWのみ。

尿ハネガード

安心の尿ハネガード付き

便座は尿ハネガード付きなので、尿飛び、尿ハネを防ぎます。
汚水トレイの尿だまりを軽減します。
※ホット便座にはついておりません。

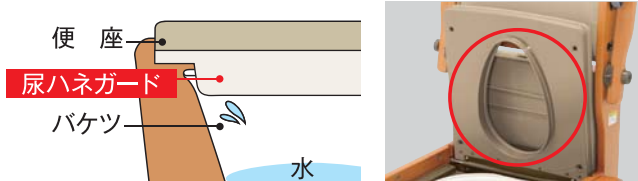

軽なお座りパッド

軽く上がるお座りパッド

軽く上がるお座りパッドは2つに折たたんで収納できます。
パッド裏の汚れが背中にあたることはありません。



お座りパッドは取り外しできますので陰干しすることができます。※洗えません。

暖房便座

やわらか暖房便座(ホット便座)

冬でもあたたかな暖房便座です。表面はやわらかなので、長時間座る方にも最適です。
便座クッションは取り外して洗えますので清潔にご利用いただけます。



※「便座カバー」(オプション品)は取り付けられません。
※便座クッションを取り外したままご使用できません。

スペーサー

移乗らくらくスペーサー

ベッドとのすきまを埋め、移乗をサポートします。
スペーサーは左右付け替え可能です。(肘掛けはね上げタイプのみ:1本標準装備)



■肘掛けはね上げタイプ ■肘掛け自在タイプ
※肘掛け自在タイプの短肘仕様はスペーサーの代わりになります。

座面高さ調整

座面高さ調節

座面の高さが工具なしで調節できます。

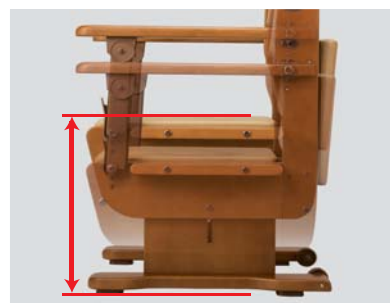

選べる肘掛け

肘掛けが選べます

肘掛け自在タイプ (特許取得済)



肘掛けは180度回転させ付け替えることで長短兼用になります。立ち上がり、横移乗等状況に合わせて肘掛けを自在に付け替えます。

はね上げタイプ



肘掛けは左右ともはね上げ式ですのでベッドなどへの横移動が楽に行えます。肘掛けロックバーを押してロックを解除し、はね上げてください。

肘掛け高さ調節

肘掛けの高さを変えられます

肘掛けの高さが調節できます。体格・身体状況などに合わせてご使用できます。



肘掛け後方回転

肘掛けが後方に回転

後方に肘掛けを回転させる事ができるので、横のスペースが空き、介護しやすくなります。



足引きスペース

立ち上がりがラクです

足引きスペースがたっぷりありますので、立ち上がりがラクに行えます。



キャスター

移動に便利な車輪付き

移動用車輪付きなので、お掃除などの際のちょっとした移動が楽です。
※人を乗せたままでの移動はできません。

内側から
見た車輪



滑り止めゴム

滑り止めゴム付きで安心です

脚裏に滑り止めゴムがついておりまして、フローリングや畳での滑りを防ぎます。



背シート奥行調節

背シートの奥行を変えられます

背シートの奥行を調節できますので、体格・身体状況などに合わせてご使用できます。

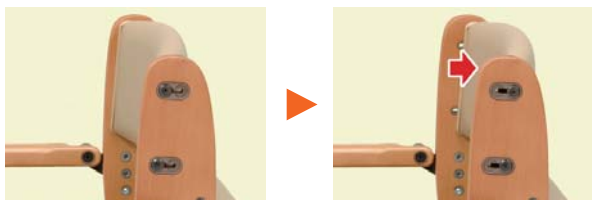

背シート高さ調節

背シートの高さを変えられます

背シートの高さを調節できますので、体格・身体状況などに合わせてご使用できます。



介護保険(購入) 組立不要 特許取得済

特定福祉用具・特定介護予防福祉用具

たため～る

収納に便利な折りたたみポータブルトイレ

- ソフト便座 尿ハネガード 軽なお座りパッド
- 暖房便座 スペーサー 座面高さ調節
- 選べる肘掛け 肘掛け高さ調節 肘掛け後方回転
- 足引きスペース キャスター 滑り止めゴム
- 背シート奥行調節 背シート高さ調節

※各機能説明はP32～33参照

座面の高さ調節

4段階 (36～45cm、3cm刻み)

肘掛け

- はね上げ(肘はね上げタイプ)
- 固定(肘固定タイプ)

その他

- 折りたたみ
- 丸洗い
- 二重バケツ/外袋
- ソフト便座(Bタイプ)

■肘はね上げ袋タイプ 品番:8052

¥53,680(税込)
(本体価格¥48,800)



丸ごと洗えます!



入浴介護用品

排泄介護用品

レンタル・その他

■肘はね上げタイプ 品番:8050

¥53,680(税込)
(本体価格¥48,800)

■肘固定タイプ 品番:8051

¥53,680(税込)
(本体価格¥48,800)

■肘固定袋タイプ 品番:8053

¥53,680(税込)
(本体価格¥48,800)



折りたためて自立します!



外袋で場所をとりません



使用しない時は、外袋を取り外さず一緒に折りたためます。外すのはバケツだけなので、場所をとりません。



袋タイプ

安心の二重バケツ



バケツが二重になっております。万が一の漏れにも安心です。
※品番8050、8051

排泄姿勢がとりやすい



肘掛けの支柱を斜めにすることによって肘下のスペースを利用して、両足が開きやすくなっています。これにより排泄姿勢がとりやすく、お尻が拭きやすくなっています。

規格図

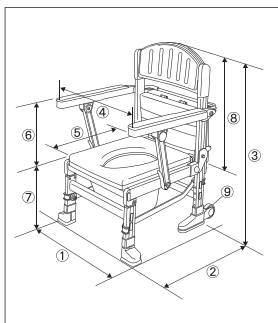

サイズ

| | |
|----------------|----------------------|
| ① 幅 | 55(55)cm |
| ② 奥行 | 59.5(34)cm |
| ③ 高さ | 83.5～92.5(100～109)cm |
| ④ 座幅(肘～肘) | 44.5cm |
| ⑤ 便座奥行 | 44.5cm |
| ⑥ 肘から便座 | 25.5cm |
| ⑦ 便座高 | 36～45cm |
| ⑧ 背シート高さ(便座から) | 48/50.5/53cm |
| ⑨ キャスター | 直径7cm |

※()は折りたたみ時

仕様

| | | |
|---------|--|--------------------------|
| 品名 | たため～る | |
| 品番 | 8050(肘はね上げタイプ) | 8052(肘はね上げ袋タイプ) |
| | 8051(肘固定タイプ) | 8053(肘固定袋タイプ) |
| 材質 | 本体/アルミ、ステンレス、樹脂 便座/(表) EVA (裏) ABS 汚水トレイ/ABS バケツ・二重バケツ/ポリプロピレン 外袋/PVC | |
| 重量 | 約12kg | 耐荷重: 100kg |
| | | バケツ容量: 約10リットル |
| 付属品 | 布製ペーパーホルダー15、ニオワン(消臭剤)サンプル | 介護保険: 購入対象品 |
| JANCODE | 4519283003722(肘はね上げタイプ) | 4519283004026(肘はね上げ袋タイプ) |
| | 4519283004019(肘固定タイプ) | 4519283004033(肘固定袋タイプ) |
| TAISコード | 00129-000172(肘はね上げタイプ) | 00129-000197(肘はね上げ袋タイプ) |
| | 00129-000196(肘固定タイプ) | 00129-000198(肘固定袋タイプ) |

※公的介護保険対象商品につきましては、各市区町村の介護保険担当窓口までご確認ください。

介護保険(購入) 組立要

特定福祉用具・特定介護予防福祉用具

タスカルHLst

無段階調節のできる 電動昇降トイレ

ソフト便座 尿ハネガード 軽いお座りパッド

暖房便座 スペーサー 座面高さ調節

選べる肘掛け 肘掛け高さ調節 肘掛け後方回転

足引きスペース キャスター 滑り止めゴム

背シート奥行調節 背シート高さ調節

※各機能説明はP32~33参照

座面の高さ調節

無段階 (29.5~65cm)

肘掛け

●はね上げ

その他

●二重バケツ

●ソフト便座(Bタイプ)

●キャスター(ダブルロック機能付)

■品番:8130

¥108,680(税込)
(本体価格¥98,800)

NEW

オンリー
ワン!



入浴介護用品

排泄介護用品

レンタル・その他



「上がる」「下がる」だけの
かんたんリモコン。

■ホット便座 品番:8131

¥121,880(税込)
(本体価格¥110,800)

冬でもあたたかな
やわらか暖房便座



分解出来るので、持ち運びが楽になります。

無段階電動高さ調節

座面の高さは利用者の方が乗ったまま
無段階(29.5~65cm)の調節が可能です。

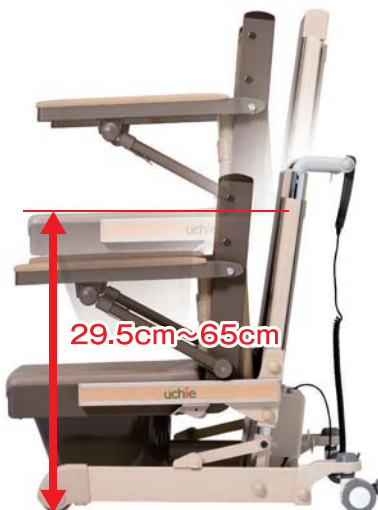

無段階電動昇降なので、昇降しない
ベッド等への高さ調節がぴったり合
います。

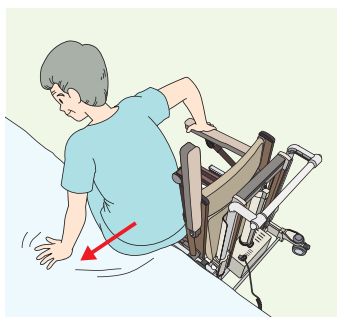

ラクに前傾姿勢

ラクに立ち上がり



前座面の角度が後座面より
も2°低くなっていますので、前傾姿勢が取りやすく、
腹圧を掛けて排泄しやすいです。足引きスペースもあり
ます。



電動昇降なので、立ち上がる
際に座面を高くすると立ち
上がり易くなります。

移乗に便利なね上げ仕様



肘掛けはね上げ式で横移乗や介助がラクに行なえます。



肘掛けが柔らかいクッションなので、冷たさを防ぎ長時間置いても痛くなりません。

安心の二重バケツ



バケツが二重になっております。万が一の漏れにも安心です。

安心の尿ハネガード付

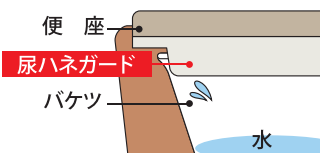

便座は尿ハネガード付きなので、尿飛び、尿ハネを防ぎます。
※ホット便座にはついていません。

尿ハネガード

かる〜く上がるお座りパッド



軽く上がるお座りパッドは2つに折りたたんで収納できます。パッド裏の汚れが背中にあたることはありません。



お座りパッドは取り外しできますので陰干しすることができます。

移動に便利なキャスター (ストッパー付き)



移動用車輪付きなので、お掃除などの際のちょっとした移動が楽です。後輪のキャスターにはストッパーがついております。(ダブルロック)

フリー

ロック

中まで洗えるやわらか便座



やわらかな便座なので、長時間座る方にも最適です。また取り外して洗えるので清潔にご利用いただけます。ホット便座もやわらかな素材です。



規格図

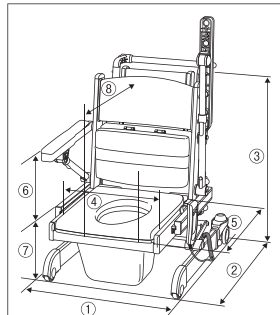

サイズ

| | |
|-----------|------------|
| ① 幅 | 56.5cm |
| ② 奥行 | 83.5cm |
| ③ 高さ | 78.5~114cm |
| ④ 座幅(肘~肘) | 43.5cm |
| ⑤ 便座奥行 | 43cm |
| ⑥ 肘から便座 | 25.5cm |
| ⑦ 便座高 | 29.5~65cm |
| ⑧ 背シート奥行 | 50cm |
| キャスター | 直径7.5cm |

仕様

| | |
|---------|---|
| 品名 | タスカルHLst |
| 品番 | 8130 8131 (ホット便座) |
| 材質 | 本体/アルミ、樹脂 便座/(表)EVA(裏)ABS バケツ/ポリプロピレン |
| 重量 | 約28.5kg(ホット便座:約29.5kg) 耐荷重:100kg バケツ容量: 約10リットル |
| 電源(昇降) | AC100V-72W 電源(ホット便座): AC100V-35W 便座表面温度(強)34~38℃(弱)31~35℃ |
| 介護保険 | 購入対象品 |
| 付属品 | 布製ペーパーホルダー15、ニオワン(消臭剤)サンプル |
| JANCODE | 4519283005191 4519283005207 (ホット便座) |
| TAISコード | 00129-000273 00129-000274 (ホット便座) |

※公的介護保険対象商品につきましては、各市区町村の介護保険担当窓口までご確認ください。

介護保険(購入) 組立不要 特許申請中

特定福祉用具・特定介護予防福祉用具

タスカルC

工具なしですべての調節が可能!

ソフト便座 尿ハネガード 軽いお座りパッド

暖房便座 スペーサー 座面高さ調節

選べる肘掛け 肘掛け高さ調節 肘掛け後方回転

足引きスペース キャスター 滑り止めゴム

背シート奥行調節 背シート高さ調節

※各機能説明はP32~33参照

座面の高さ調節

無段階 (38~53cm)

肘掛け

●高さ4段階調節(0/12.5/20/24.5cm)

その他

●二重バケツ

●ソフト便座(Bタイプ)

品番:8120

¥69,080(税込)

(本体価格¥62,800)

NEW



足で踏むだけ!ワンタッチで高さ調節ができます!



座面の高さはワンタッチで無段階(38~53cm)の調節が可能です。
高さ調節バーを踏んで本体をお好みの高さまで上げてから足を離して調節します。
下げる時はバーを踏んで上から押し下げます。

※人を乗せたまま高さ調節はできません。

■ホット便座

品番:8121

¥82,280(税込)

(本体価格¥74,800)



工具なしでかんたんに肘掛けの高さを変えられます!

2箇所のノブネジで高さを調節するだけ!

水平時の肘掛けの高さ(肘から便座)は、0/12.5/20/24.5cmの4段階調節になります。

※肘掛けの角度を変えることによってそれ以上に高さも変わります。

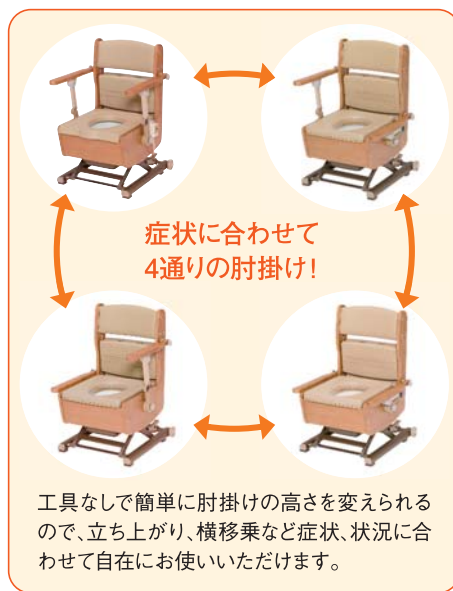
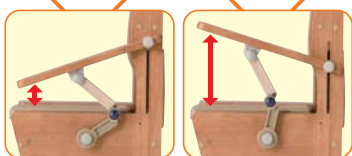
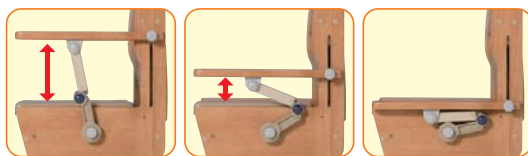

工具なしで簡単に肘掛けの高さを変えられるので、立ち上がり、横移乗など症状、状況に合わせて自在にお使いいただけます。

入浴介護用品

排泄介護用品

レンタル・その他

ラクに立ち上がり



肘掛けの前を低く、後ろを高く調節すると、立ち上がりの際に肘掛けを下に押す力を掛け易く、立ち上がりしやすくなります。

足引きスペースもあります。背の高い方は前を高く調節した方が、立ち上がりしやすくなります。体格に応じて調整してください。

足引きスペース

移動に便利な車輪付き

本体を傾けて車輪を地面に接地させて移動します。



移動用車輪付きなので、お掃除などの際のちょっとした移動が楽です。また脚ゴム付きなので滑りにくく安全です。
※人に乗せたままでの移動はできません。

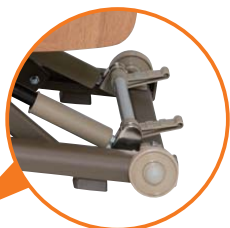

車輪と脚ゴム

安心の二重バケツ



バケツが二重になっております。万が一の漏れにも安心です。

かる〜く上がるお座りパッド



軽く上がるお座りパッドは2つに折りたたんで収納できます。パッド裏の汚れが背中にあたることはありません。

お座りパッドは取り外しできますので陰干しすることができます。

中まで洗えるやわらか便座

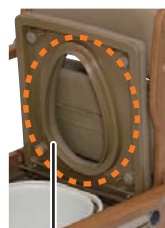

やわらかな便座なので、長時間座る方にも最適です。また取り外して洗えるので清潔にご利用いただけます。ホット便座もやわらかな素材です。

尿ハネガード付き

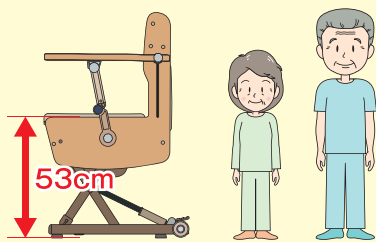

便座高が最高53cmと背の高い方にもお使いいただけます。便座高は無段階調節なので、ご利用者様ひとりひとりに合った高さに調節できます。

背が低いかた 背が高いかた

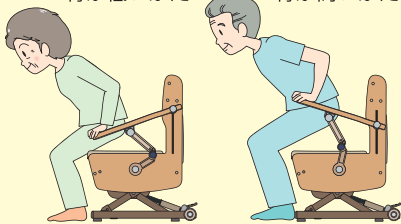

肘掛けは斜めの状態でも固定できますので、背の低いかたは前方を低く、背の高いかたは前方を高くすることによって立ち上がりしやすくなります。



肘掛けはそのまま上下に高さを調節するだけなので、ポータブルトイレ以上のスペースを取りません。

規格図

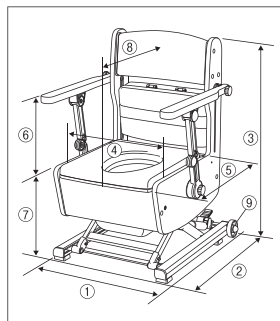

サイズ

| | |
|-----------|------------------|
| ① 幅 | 56cm |
| ② 奥行 | 64.5cm |
| ③ 高さ | 82.5~96m |
| ④ 座幅(肘~肘) | 44.5cm |
| ⑤ 便座奥行 | 43.5cm |
| ⑥ 肘から便座 | 0/12.5/20/24.5cm |
| ⑦ 便座高 | 38~53cm |
| ⑧ 背シート奥行 | 48cm |
| ⑨ キャスター | 直径7cm |

仕様

| | |
|-----------|--|
| 品名 | タスカルC |
| 品番 | 8120 8121 (ホット便座) |
| 材質 | 本体/天然木、アルミ 便座/(表)EVA(裏)ABS バケツ・二重バケツ/ポリプロピレン |
| 重量 | 約18kg(ホット便座:約19kg) 耐荷重:100kg バケツ容量: 約10リットル |
| 電源(ホット便座) | AC100V-35W 便座表面温度(強)34~38℃(弱)31~35℃ |
| 介護保険 | 購入対象品 |
| 付属品 | 布製ペーパーホルダー15×1個、ニオワン(消臭剤)×5袋(サンプル) |
| JANCODE | 4519283005085 4519283005092 (ホット便座) |
| TAISコード | 00129-000266 00129-000267 (ホット便座) |

※公的介護保険対象商品につきましては、各市区町村の介護保険担当窓口までご確認ください。

介護保険(購入) 組立不要

特定福祉用具・特定介護予防福祉用具

さわやかチェアPT

狭いお部屋にも場所をとらない
コンパクトトイレ

- ソフト便座 尿ハネガード 軽なお座りパッド
- 暖房便座 スペーサー 座面高さ調節
- 選べる肘掛け 肘掛け高さ調節 肘掛け後方回転
- 足引きスペース キャスター 滑り止めゴム
- 背シート奥行調節 背シート高さ調節

※各機能説明はP32~33参照

座面の高さ調節

4段階 (37~46cm、3cm刻み)

肘掛け

- 高さ3段階調節(19/21.5/24cm)
- 長短兼用(肘掛け自在タイプ)
- はね上げ(肘掛けはね上げタイプ)
- その他
- 二重バケツ ●ソフト便座(Bタイプ)

■肘掛けはね上げタイプ 品番:8221

¥53,350(税込)
(本体価格¥48,500)

ウチエの木製ポータブルトイレの中では
機能はそのままに
一番お求めやすい
価格になっています。



安心の二重バケツ



バケツが二重になっております。
万が一の漏れにも安心です。

■肘掛け自在タイプ
品番:8220

¥53,350(税込)
(本体価格¥48,500)



■ホット便座
肘掛け自在タイプ
品番:8222

¥66,550(税込)
(本体価格¥60,500)

冬でも
あたたかな
暖房便座



■ホット便座
肘掛けはね上げタイプ
品番:8223

¥66,550(税込)
(本体価格¥60,500)

冬でも
あたたかな
暖房便座



移乗らくくスペーサー



ベッドとのすきまを埋め、移乗をサポートします。
スペーサーは左右付け替え可能です。
(肘掛けはね上げタイプのみ:1本標準装備)



肘掛けはね上げタイプ



肘掛け自在タイプ

※肘掛け自在タイプの
短肘仕様はスペーサーの代わりになります。

座面高さ4段階調節



座面の高さは4段階
(37~46cm、3cm刻み)
の調節が可能です。

規格図

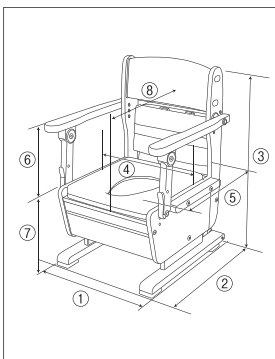

サイズ

| | |
|-----------|--------------|
| ① 幅 | 52[53.5]cm |
| ② 奥行 | 56[59.5]cm |
| ③ 高さ | 81.5~90.5cm |
| ④ 座幅(肘~肘) | 43[44.5]cm |
| ⑤ 便座奥行 | 43.5cm |
| ⑥ 肘から便座 | 19/21.5/24cm |
| ⑦ 便座高 | 37~46cm |
| ⑧ 背シート奥行 | 46/48cm |

※ [] は、はね上げタイプのサイズ
●省エネルギー達成率(ホット便座)
前割暖房便座134%(電力量121kwh/年)

仕様

| | | | |
|-----------|--|----------------------------------|--------------------------------|
| 品名 | さわやかチェア PT | | |
| 品番 | 8220 (肘掛け自在タイプ) | 8221 (肘掛けはね上げタイプ) | 8223 (ホット便座・肘掛けはね上げタイプ) |
| 材質 | 本体/天然木 便座/(表)EVA(裏)ABS バケツ・二重バケツ/ポリプロピレン | | |
| 重量 | 約18kg(ホット便座:約19kg) | 耐荷重: 100kg | バケツ容量: 約10リットル |
| 電源(ネット便座) | AC100V・35W 便座表面温度:(強)34~38℃(弱)31~35℃ | | |
| 介護保険 | 購入対象品 | | |
| 付属品 | 布製パーバーホルダー-15、ニオワン(消臭剤)サンプル、スペーサーボード(肘掛けはね上げタイプのみ) | | |
| JANCODE | 4519283002299 (肘掛け自在タイプ) | 4519283002091 (肘掛けはね上げタイプ) | 4519283002305 (ホット便座・肘掛け自在タイプ) |
| | | 4519283002114 (ホット便座・肘掛けはね上げタイプ) | |
| TAISコード | 00129-000138 (肘掛け自在タイプ) | 00129-000073 (肘掛けはね上げタイプ) | 00129-000139 (ホット便座・肘掛け自在タイプ) |
| | | 00129-000140 (ホット便座・肘掛けはね上げタイプ) | |

※公的介護保険対象商品につきましては、各市区町村の介護保険担当窓口までご確認ください。

介護保険(購入) 組立不要

特定福祉用具・特定介護予防福祉用具

さわやかチェアPTN

全幅50cmとウチエのポータルトイレの中で一番コンパクト!

- ソフト便座 尿ハネガード 軽いお座りパッド
- 暖房便座 スペーサー 座面高さ調節
- 選べる肘掛け 肘掛け高さ調節 肘掛け後方回転
- 足引きスペース キャスター 滑り止めゴム
- 背シート奥行調節 背シート高さ調節

※各機能説明はP32~33参照

座面の高さ調節

4段階 (37~46cm、3cm刻み)

肘掛け

- 高さ3段階調節(19/21.5/24cm)
- はね上げ

その他

- 二重バケツ
- ソフト便座(Bタイプ)

■品番:8261

¥54,450(税込)
(本体価格¥49,500)



冬でも
あたたかな
暖房便座

■ホット便座
品番:8263
¥67,650(税込)
(本体価格¥61,500)

入浴介護用品

排泄介護用品

レンタル・その他

肘掛けはね上げでは珍しい幅狭タイプ!



ウチエのポータルトイレの中で全幅が一番コンパクト! さわやかチェアPTNの全幅53.5cmより3.5cm短い50cmです。

便座高4段階調節



座面の高さは4段階(37~46cm、3cm刻み)の調節が可能です。

肘掛け高さ3段階調節



肘掛けの高さは、便座から19、21.5、24cmの3段階の調節ができます。

移動に便利な車輪付き

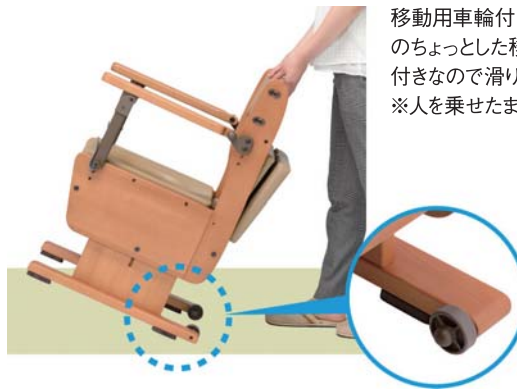

移動用車輪付きなので、お掃除などの際のちょっとした移動が楽です。また脚ゴム付きなので滑りにくく安全です。
※人を乗せたままでの移動はできません。

内側から見た車輪と脚ゴム

規格図

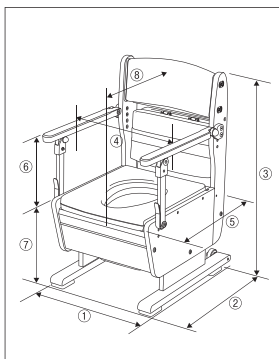

サイズ

| | |
|-----------|--------------|
| ① 幅 | 50cm |
| ② 奥行 | 60cm |
| ③ 高さ | 80.5~89.5cm |
| ④ 座幅(肘~肘) | 39.5cm |
| ⑤ 便座奥行 | 43.5cm |
| ⑥ 肘から便座 | 19/21.5/24cm |
| ⑦ 便座高 | 37~46cm |
| ⑧ 背シート奥行 | 46/48cm |

●省エネルギー達成率(ホット便座)
前割暖房便座134%(電力量121kwh/年)

仕様

| | |
|-----------|--|
| 品名 | さわやかチェアPTN |
| 品番 | 8261 8263(ホット便座) |
| 材質 | 本体/天然木 便座/(表)EVA(裏)ABS バケツ・二重バケツ/ポリプロピレン |
| 重量 | 約17kg(ホット便座:約18kg) 耐荷重: 100kg バケツ容量: 約10リットル |
| 電源(ホット便座) | AC100V-35W 便座表面温度(強)34~38℃(弱)31~35℃ |
| 介護保険 | 購入対象品 |
| 付属品 | 布製ペーパーホルダー15、ニオワン(消臭剤)サンプル |
| JANCODE | 4519283004750 4519283004767 (ホット便座) |
| TAISコード | 00129-000249 00129-000250 (ホット便座) |

※公的介護保険対象商品につきましては、各市区町村の介護保険担当窓口までご確認ください。

介護保険(購入) 組立不要

特定福祉用具・特定介護予防福祉用具

さわやかチェアPT セーフティロック

肘掛けがそのまま前倒れ防止に!

- ソフト便座 尿ハネガード 軽なお座りパッド
- 暖房便座 スペーサー 座面高さ調節
- 選べる肘掛け 肘掛け高さ調節 肘掛け後方回転
- 足引きスペース キャスター 滑り止めゴム
- 背シート奥行調節 背シート高さ調節

※各機能説明はP32~33参照

座面の高さ調節

4段階 (37~46cm、3cm刻み)

肘掛け

- 高さ3段階調節(21/23.5/26cm)
- はね上げ ●セーフティロック

その他

- 二重バケツ
- ソフト便座(Bタイプ)

■品番:8221SAL

¥56,650 (税込)
(本体価格¥51,500)

セーフティロックが
排泄時の安心をお届けします。

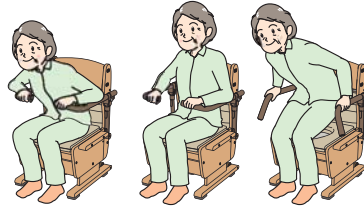

前傾姿勢 座位保持 立ち座り

肘掛けは
ソフトクッションです。



■ホット便座
品番:8223SAL

¥69,850 (税込)
(本体価格¥63,500)



排泄時の前傾姿勢をサポートします

前方への転倒防止に!



前方
グリップ

前傾姿勢保持を
サポートします。

排泄時の前傾姿勢が安定して取れます。前傾姿勢を取ることで、排便しやすくなります。前傾姿勢がうまく取れない方、補助がないと座位が保てない方におすすめです。

背シート
奥行調
節

背中を
サポートします。

体格、身体状況などに合わせて、背シートの奥行を調節できます。

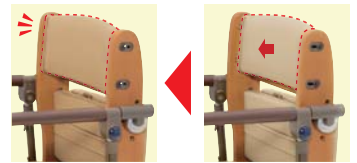

肘下
スペース

排泄姿勢が
とります。

肘下のスペースを利用して両足が開きやすくなります。これにより排泄姿勢がとりやすくお尻が拭きやすくなっています。

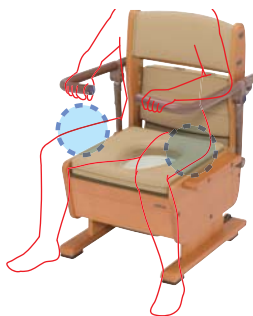

肘掛け高
3段階
調節

肘掛けをしっかり
持てます。

肘掛けの高さは、便座から21、23.5、26cmの3段階の調節ができます。

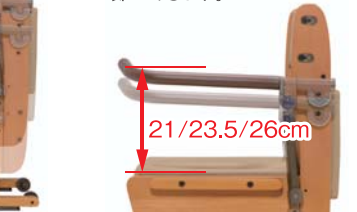

便座高
4段階
調節

かかとまでしっかり
つきます。

座面の高さは4段階(37~46cm、3cm刻み)の調節が可能です。



規格図

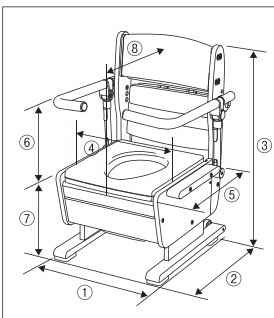

サイズ

| | |
|-----------|--------------|
| ① 幅 | 54.5cm |
| ② 奥行 | 60.5cm |
| ③ 高さ | 80.5~89.5cm |
| ④ 座幅(肘~肘) | 45cm |
| ⑤ 便座奥行 | 43.5cm |
| ⑥ 肘から便座 | 21/23.5/26cm |
| ⑦ 便座高 | 37~46cm |
| ⑧ 背シート奥行 | 46/48cm |

仕様

| | |
|-----------|--|
| 品名 | さわやかチェアPTセーフティロック |
| 品番 | 8221SAL 8223SAL (ホット便座) |
| 材質 | 本体/天然木 便座/(表)EVA(裏)ABS バケツ・二重バケツ/ホリプロビレン |
| 重量 | 約18kg(ホット便座:約19kg) 耐荷重:100kg バケツ容量:約10リットル |
| 電源(ホット便座) | AC100V-35W 便座表面温度(強)34~38℃(弱)31~35℃ |
| 介護保険 | 購入対象品 |
| 付属品 | 布製ペーパーホルダー15、ニオワン(消臭剤)サンプル、スペーサーボード |
| JANCODE | 4519283004453 4519283004460 (ホット便座) |
| TAISコード | 00129-000222 00129-000223 (ホット便座) |

※公的介護保険対象商品につきましては、各市区町村の介護保険担当窓口までご確認ください。

介護保険(購入) 組立不要

特定福祉用具・特定介護予防福祉用具

さわやかチェアPTW

幅広ゆったり大柄な方におすすめ!

ソフト便座 尿ハネガード 軽なお座りパッド

暖房便座 スペーサー 座面高さ調節

選べる肘掛け 肘掛け高さ調節 肘掛け後方回転

足引きスペース キャスター 滑り止めゴム

背シート奥行調節 背シート高さ調節

※各機能説明はP32~33参照

座面の高さ調節

4段階 (37~46cm、3cm刻み)

肘掛け

- 高さ3段階調節(19/21.5/24cm)
- 長短兼用(肘掛け自在タイプ)
- はね上げ(肘掛けはね上げタイプ)
- その他
- ソフト便座(Cタイプ)

■肘掛けはね上げタイプ

品番:8231

¥58,850 (税込)
(本体価格¥53,500)



■肘掛け自在タイプ

品番:8230

¥58,850 (税込)
(本体価格¥53,500)

ゆったり設計

両肘の内寸が肘掛け自在タイプが46cm、肘掛けはね上げタイプが47.5cmとゆったり!

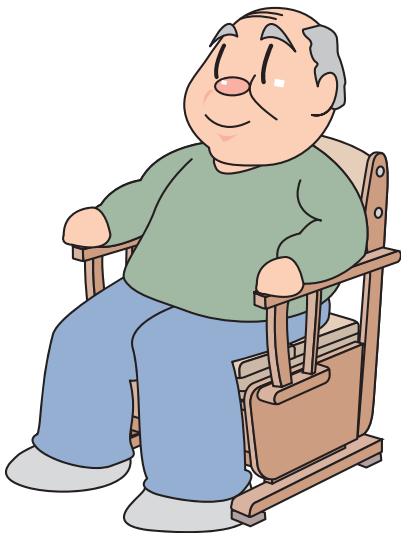

移乗らくらくスペーサー



肘掛けはね上げタイプ 肘掛け自在タイプ

※肘掛け自在タイプの短肘仕様はスペーサーの代わりになります。

ベッドとのすきまを埋め、移乗をサポートします。スペーサーは左右付け替え可能です。(肘掛けはね上げタイプのみ:1本標準装備)

規格図

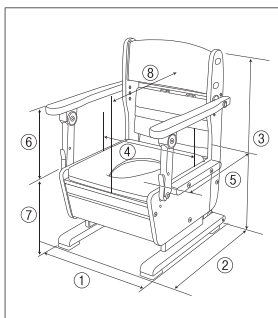

サイズ

| | |
|-----------|--------------|
| ① 幅 | 56[58]cm |
| ② 奥行 | 56[59.5]cm |
| ③ 高さ | 81.5~90.5cm |
| ④ 座幅(肘~肘) | 46[47.5]cm |
| ⑤ 便座奥行 | 43.5cm |
| ⑥ 肘から便座 | 19/21.5/24cm |
| ⑦ 便座高 | 37~46cm |
| ⑧ 背シート奥行 | 46/48cm |

※ [] は、はね上げタイプのサイズ

仕様

| | |
|---------|--|
| 品名 | さわやかチェア PTW (ワイド) |
| 品番 | 8230 (肘掛け自在タイプ) 8231 (肘掛けはね上げタイプ) |
| 材質 | 本体/天然木 便座/(表)ポリウレタン(裏)ABS 汚水トレイ/ABS バケツ/ポリプロピレン |
| 重量 | 約18kg 耐荷重: 100kg バケツ容量: 約10リットル |
| 付属品 | 布製ペーパーホルダー-15、ニオワン(消臭剤)サンプル、スペーサーボード(肘掛けはね上げタイプのみ) |
| 介護保険 | 購入対象品 |
| JANCODE | 4519283002275 (肘掛け自在タイプ) 4519283002282 (肘掛けはね上げタイプ) |
| TAISコード | 00129-000141 (肘掛け自在タイプ) 00129-000080 (肘掛けはね上げタイプ) |

※公的介護保険対象商品につきましては、各市区町村の介護保険担当窓口までご確認ください。

入浴介護用品

排泄介護用品

レンタル・その他

介護保険(購入) 組立不要

特定福祉用具・特定介護予防福祉用具

さわやかCH

握りやすい丸い肘掛けと 移乗しやすいはね上げの2種類

- ソフト便座 尿ハネガード 軽なお座りパッド
- 暖房便座 スペーサー 座面高さ調節
- 選べる肘掛け 肘掛け高さ調節 肘掛け後方回転
- 足引きスペース キャスター 滑り止めゴム
- 背シート奥行調節 背シート高さ調節

※各機能説明はP32~33参照

座面の高さ調節

5段階 (34.5~46.5cm、3cm刻み)

肘掛け

- 高さ3段階調節(自在19/21.5/24cm、はね上げ18.5/21/23.5cm)
- 長短兼用(肘掛け自在タイプ)
- はね上げ(肘掛けはね上げタイプ)
- その他
- 二重バケツ ●ソフト便座(Bタイプ)

■肘掛け自在タイプ
品番:8240

¥60,500(税込)
(本体価格¥55,000)



握りやすい丸い形に、
φ40としっかりと挿
める肘掛けです。
力を入れやすいので、
立ち上がりの際に安
定します。



■ホット便座
肘掛け自在タイプ
品番:8242

¥73,700(税込)
(本体価格¥67,000)

冬でも
あたたかな
暖房便座



■ホット便座
肘掛けはね上げタイプ
品番:8243

¥73,700(税込)
(本体価格¥67,000)

冬でも
あたたかな
暖房便座



安心の二重バケツ



バケツが二重になっております。万が一の漏れにも安心
です。二重バケツは簡単に取り出せて洗えますので、い
つも清潔です。



バケツを取ると、普通の椅
子のようなデザインとなっ
ております。トイレとして使
用しない時は椅子としてお
使いいただけます。

摘便が行えます



バケツを取ると下から手が入られ、
摘便が行えます。二重バケツを下に
置くことで床の汚れを防ぎます。

移乗らくらくスペーサー



ベッドとのすきまを埋め、移乗をサポートします。
スペーサーは左右付け替え可能です。
(肘掛けはね上げタイプのみ:1本標準装備)

規格図

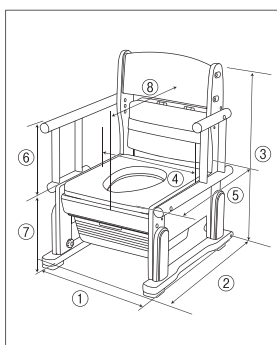

サイズ

| | |
|-----------|--------------------------------|
| ① 幅 | 51.6[53.5]cm |
| ② 奥行 | 62.4cm |
| ③ 高さ | 78.5~90.5cm |
| ④ 座幅(肘~肘) | 43.6[44.2]cm |
| ⑤ 便座奥行 | 43.5cm |
| ⑥ 肘から便座 | 19/21.5/24 [18.5/21/23.5cm] |
| ⑦ 便座高 | 34.5~46.5cm |
| ⑧ 背シート奥行 | 46/48cm |

※[]は、はね上げタイプのサイズ
●省エネルギー達成率(ホット便座)
前割暖房便座134%(電力量121kwh/年)

仕様

| | | | |
|-----------|--|----------------------------|--------------------------------|
| 品名 | さわやかCH | | |
| 品番 | 8240 (肘掛け自在タイプ) | 8241 (肘掛けはね上げタイプ) | 8243 (ホット便座・肘掛けはね上げタイプ) |
| 材質 | 本体/天然木 便座/(表)EVA(裏)ABS 汚水トレイ/ABS バケツ/ポリプロピレン 二重バケツ/ABS | | |
| 重量 | 約15kg(ホット便座:約16kg) | 耐荷重 | 100kg |
| 電源(ホット便座) | AC100V-35W | 便座表面温度 | (強)34~38℃(弱)31~35℃ |
| 付属品 | 布製ペーパーホルダー15、ニオワン(消臭剤)サンプル、スペーサーボード(肘掛けはね上げタイプのみ) | | |
| JANCODE | 4519283002510 (肘掛け自在タイプ) | 4519283002527 (肘掛けはね上げタイプ) | 4519283002534 (ホット便座・肘掛け自在タイプ) |
| | 4519283002541 (ホット便座・肘掛けはね上げタイプ) | | |

TAISコード : 00129-000086 (肘掛け自在タイプ) 00129-000087 (肘掛けはね上げタイプ)
00129-000136 (ホット便座・肘掛け自在タイプ) 00129-000137 (ホット便座・肘掛けはね上げタイプ)
※公的介護保険対象商品につきましては、各市区町村の介護保険担当窓口までご確認ください。

入浴介護用品

排泄介護用品

レンタル・その他

介護保険(購入) 組立不要 特許取得済

特定福祉用具・特定介護予防福祉用具

いずみ

さわやかチェア泉II

コンパクトで機能満載の家具調トイレ

ソフト便座 尿ハネガード 軽なお座りパッド

暖房便座 スペーサー 座面高さ調節

選べる肘掛け 肘掛け高さ調節 肘掛け後方回転

足引きスペース キャスター 滑り止めゴム

背シート奥行調節 背シート高さ調節

※各機能説明はP32~33参照

座面の高さ調節

8段階 (33~43.5cm、1.5cm刻み)

肘掛け

●高さ3段階調節(19/21.5/24cm)

●長短兼用(肘掛け自在タイプ)

●はね上げ(肘掛けはね上げタイプ)

その他

●座面角度調節 ●二重バケツ ●ソフト便座(Bタイプ)

■肘掛けはね上げタイプ

品番:8253

¥63,800 (税込)

(本体価格¥58,000)



入浴介護用品

排泄介護用品

レンタル・その他

■肘掛け自在タイプ

品番:8252

¥63,800 (税込)

(本体価格¥58,000)



■ホット便座

肘掛け自在タイプ

品番:8256

¥77,000 (税込)

(本体価格¥70,000)

冬でも
あたたかな
暖房便座



■ホット便座

肘掛けはね上げタイプ

品番:8257

¥77,000 (税込)

(本体価格¥70,000)

冬でも
あたたかな
暖房便座



安心の二重バケツ

バケツが二重になって
おります。万が一の漏れ
にも安心です。



座面の角度がかんたんに調整できます

便座高8段階調節

前傾



後傾

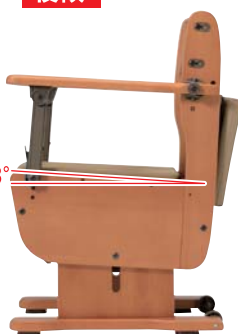

前傾座面

通常座面

後傾座面



座面角度を前に3°、後ろに3°傾けることができます。(3段階調節)

【前傾座面】前かがみの排泄や立ち上がりがしやすくなります。

【後傾座面】座った時の前ずれを防ぎます。



座面の高さは8段階(33~43.5cm、1.5cm刻み)の調節が可能です。

規格図



サイズ

| | |
|-----------|--------------|
| ① 幅 | 52[54]cm |
| ② 奥行 | 56[57]cm |
| ③ 高さ | 76.5~87cm |
| ④ 座幅(肘~肘) | 43[44.5]cm |
| ⑤ 便座奥行 | 43.5cm |
| ⑥ 肘から便座 | 19/21.5/24cm |
| ⑦ 便座高 | 33~43.5cm |
| ⑧ 背シート奥行 | 46/48cm |

※[]は、はね上げタイプのサイズ
●省エネルギー達成率(ホット便座)
前割暖房便座134%(電力量121kwh/年)

仕様

| | | | | |
|-----------|--|--------------------------------|------------------------------------|--------------------------------------|
| 品名 | さわやかチェア泉II | | | |
| 品番 | 8252(肘掛け自在タイプ・ブラウン) | 8253(肘掛けはね上げタイプ・ブラウン) | 8256(ホット便座・肘掛け自在タイプ・ブラウン) | |
| | 8257(ホット便座・肘掛けはね上げタイプ・ブラウン) | | | |
| 材質 | 本体/天然木 便座/(表)EVA(裏)ABS バケツ/二重バケツ/ポリプロピレン | | | |
| 重量 | 約17.5kg(ホット便座約18.5kg) | 耐荷重 | 100kg | |
| | | バケツ容量 | 約10リットル | |
| 電源(ホット便座) | AC100V-35W | 便座表面温度:(強)34~38°C(弱)31~35°C | 介護保険 | 購入対象品 |
| 付属品 | 布製ペーパーホルダー15、ニオワン(消臭剤)サンプル、スペーサー(肘掛けはね上げタイプのみ) | | | |
| JANCODE | 4519283002725(肘掛け自在タイプ・ブラウン) | 4519283002732(肘掛けはね上げタイプ・ブラウン) | 4519283002763(ホット便座・肘掛け自在タイプ・ブラウン) | 4519283002770(ホット便座・肘掛けはね上げタイプ・ブラウン) |
| TAISコード | 00129-000093(肘掛け自在タイプ) | 00129-000133(肘掛けはね上げ) | 00129-000134(ホット便座・肘掛け自在) | 00129-000135(ホット便座・肘掛けはね上げ) |

※公的介護保険対象商品につきましては、各市区町村の介護保険担当窓口までご確認ください。

介護保険(購入) 組立不要 特許取得済

特定福祉用具・特定介護予防福祉用具

あらえ〜る

丸洗い・清潔・快適!

- ソフト便座 尿ハネガード 軽なお座りパッド
- 暖房便座 スペーサー 座面高さ調節
- 選べる肘掛け 肘掛け高さ調節 肘掛け後方回転
- 足引きスペース キャスター 滑り止めゴム
- 背シート奥行調節 背シート高さ調節

※各機能説明はP32〜33参照

座面の高さ調節

7段階 (34~49cm、2.5cm刻み)

肘掛け

- 高さ無段階調節(19.5~24cm)
- ワンタッチはね上げ

その他

- 丸洗い
- ソフト便座(Bタイプ)



座面の高さ調節が
ピンロックで
簡単に行えます!



丸ごと洗えるので清潔です!

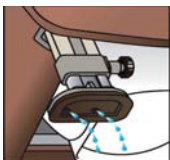

※水抜きできます。

鉄を使わずアルミや樹脂などのさびにくい素材を使用しています。水を使用して丸洗いでできますので楽にお掃除でき、清潔にご使用いただけます。

※お座りパッドは水洗いできません。洗う前に取り外して下さい。

規格図

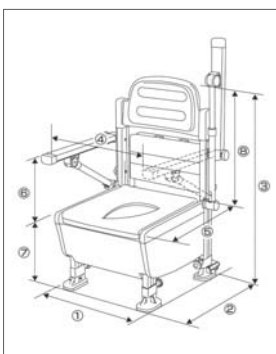

サイズ

| | |
|-------------|--------------|
| ① 幅 | 59cm |
| ② 奥行 | 57.5cm |
| ③ 高さ | 82~101cm |
| ④ 座幅(肘~肘) | 46cm |
| ⑤ 便座奥行 | 43.5cm |
| ⑥ 肘から便座 | 19.5~24cm |
| ⑦ 便座高 | 34~49cm(7段階) |
| ⑧ 肘~肘間(便座時) | 48/50/52cm |

●省エネルギー達成率(ホット便座)
前割暖房便座134%(電力量121kwh/年)

品番:8020

¥48,400(税込)
(本体価格¥44,000)



※取り外しできません。



■ホット便座 品番:8021

¥61,600(税込)
(本体価格¥56,000)

冬でも
あたたかな
暖房便座

排泄姿勢がとりやすい



肘掛けの支柱を斜めにする事によって肘下のスペースを作り、そのスペースを利用して、両足が開きやすくなっています。これにより排泄姿勢がとりやすく、おしりがふきやすくなっています。

高さ7段階調節



座面の高さは7段階(34~49cm、2.5cm刻み)の調節がピンロックで簡単に行えます。

仕様

| | |
|-----------|---|
| 品名 | あらえ〜る |
| 品番 | 8020(ブラウン) 8021(ホット便座・ブラウン) |
| 材質 | 本体/アルミ、ステンレス、樹脂(耐熱80℃まで) 便座/(表)EVA(裏)ABS 汚水トレイ/ABS バケツ/ポリプロピレン |
| 重量 | 約14.5kg(ホット便座約15.5kg) 耐荷重: 100kg バケツ容量: 約10リットル |
| 電源(ホット便座) | AC100V・35W 便座表面温度:(強)34~38℃(弱)31~35℃ |
| 介護保険 | 購入対象品 |
| 付属品 | 布製ペーパーホルダー15、ニオワン(消臭剤)サンプル |
| JANCODE | 4519283001933(ブラウン) 4519283001995(ホット便座・ブラウン) |
| TAISコード | 00129-000064 00129-000142(ホット便座) |

※公的介護保険対象商品につきましては、各市区町村の介護保険担当窓口までご確認ください。

介護保険(購入) 組立不要

特定福祉用具・特定介護予防福祉用具

あらえ〜るII

多機能丸洗いトイレ!

- ソフト便座 尿ハネガード 軽いお座りパッド
- 暖房便座 スーパー 座面高さ調節
- 選べる肘掛け 肘掛け高さ調節 肘掛け後方回転
- 足引きスペース キャスター 滑り止めゴム
- 背シート奥行調節 背シート高さ調節

※各機能説明はP32~33参照

座面の高さ調節

5段階 (35.5~45.5cm、2.5cm刻み)

肘掛け

●ワンタッチはね上げ

その他

- 丸洗い
- 二重バケツ
- ソフト便座(Bタイプ)

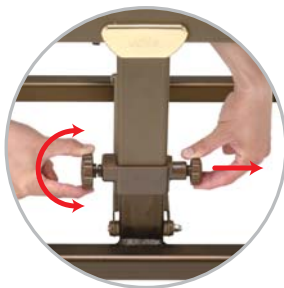

座面の高さ調節が
ピンロックで
簡単に行えます!

丸ごと洗えるので清潔です!



鉄を使わずアルミや樹脂などのさびにくい素材を使用しています。水を使用して丸洗いできますので楽にお掃除でき、清潔にご使用いただけます。※お座りパッドは水洗いできません。洗う前に取り外して下さい。

品番:8030

¥42,350 (税込)
(本体価格¥38,500)



※取り外しできません。



■ホット便座 品番:8031

¥55,550 (税込)
(本体価格¥50,500)

冬でも
あたたかな
暖房便座



排泄姿勢がとりやすい

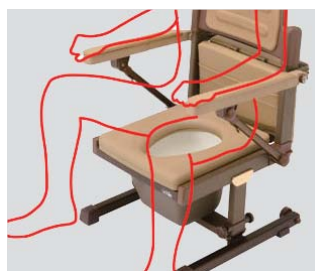

肘掛けの支柱を斜めにするこ
によって肘下のスペースを作り、その
スペースを利用して、両足が開きや
すくなっています。これにより排泄
姿勢がとりやすく、おしりがふきや
すくなっています。

安心の二重バケツ



バケツが二重になっておりま
す。万が一の漏れにも安心です。

規格図

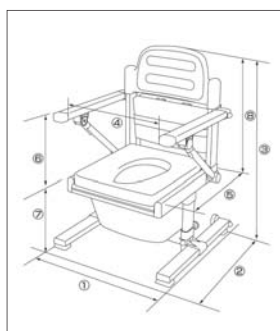

サイズ

| | |
|----------------|-------------|
| ① 幅 | 55cm |
| ② 奥行 | 58cm |
| ③ 高さ | 82.5~92.5cm |
| ④ 座幅(肘~肘) | 45cm |
| ⑤ 便座奥行 | 43.5cm |
| ⑥ 肘から便座 | 26.5cm |
| ⑦ 便座高 | 35.5~45.5cm |
| ⑧ 背シート高さ(便座から) | 46/48/50cm |

●省エネルギー達成率(ホット便座)
前割暖房便座134%(電力量121kwh/年)

仕様

| | | |
|-----------|---|---------------------------|
| 品名 | あらえ〜るII | |
| 品番 | 8030 | 8031 (ホット便座) |
| 材質 | 本体/アルミ、ステンレス、樹脂(耐熱80℃まで) 便座/(表)EVA(裏)ABS バケツ/二重バケツ/ポリプロピレン | |
| 重量 | 約12kg(ホット便座:約13kg) | 耐荷重: 100kg |
| 電源(ホット便座) | AC100V-35W | 便座表面温度:(強)34~38℃(弱)31~35℃ |
| 介護保険 | 購入対象品 | |
| 付属品 | 布製ペーパーホルダー15、ニオワン(消臭剤)サンプル | |
| JANCODE | 4519283002008 | 4519283002015 (ホット便座) |
| TAISコード | 00129-000071 | 00129-000143 (ホット便座) |

※公的介護保険対象商品につきましては、各市区町村の介護保険担当窓口までご確認ください。

入浴介護用品

排泄介護用品

レンタル・その他

ニオワン

¥1,100 (税込)
(本体価格¥1,000)

仕様

品名：ポータブルトイレ用消臭剤
品番：7003
主成分：天然植物抽出消臭成分
トリポリリン酸ナトリウム
抗菌剤
内容量：6.5g×20袋
JANCODE：4519283000677



- ①天然植物より抽出した消臭成分を使用
200種類もの天然植物から抽出された消臭成分により、使用後の悪臭を消臭します。
- ②抗菌剤入り
抗菌剤入りなので、清潔にご利用いただけます。
- ③使い方簡単
1回に1袋を、バケツの水(約2ℓ)に溶かすだけ。計量などの手間は不要です。
- ④水溶液は無色無臭
本剤を溶かしても、水の色は変わりませんので、排泄物の確認ができます。
また、刺激臭など嫌な臭いもありません。
- ⑤低毒性
塩素やアルコールなどの毒性の強い物質や、リンゴ酸やグリオキサールなどの刺激性物質は入っておりません。マウスによる経口毒性検査では2,000mg/kg以下での死亡例はありませんでした。
- ⑥長い効果時間
効果時間は24時間と長時間ですので、長い時間交換できない場合でも安心です。

布製ペーパーホルダー15



左右どちらの肘掛けにも取り付けられるペーパーホルダーです。

¥2,750 (税込) 品番: 7067
(本体価格¥2,500)

- サイズ/カバー:幅16×奥行34.5cm
 - 重量/80g
 - 材質/カバー:(表)ナイロン(裏)PVCコーティング
芯棒:ABS
- JANCODE:4519283003951

さわやかマット (入浴・ポータブルトイレ防水、消臭マット)

抗菌加工

消臭

吸収



水滴をよく吸収します。



さわやかマット (レギュラー)

¥8,800 (税込) 品番: 7035
(本体価格¥8,000)

- サイズ/幅90×奥行65×厚さ0.7cm
 - 重量/約1.5kg
 - 材質/(表)ポリエステル75%・ナイロン25%
(ふち)ナイロン(裏)天然ゴム
- JANCODE:4519283002787

- 吸水が良いのでお風呂場の脱衣所等に最適です。
- 入浴用、ポータブルトイレ用としてお使いいただけます。
- マイクロファイバーが水をすばやく吸収します。
- 足元の冷えを和らげます。
- 裏面はすべり止め加工がしてありますので、安心です。
- 抗菌、消臭加工です。



※レギュラータイプ使用

便座

■便座 (便座クッション+便座受け)

¥11,000 (税込)
(本体価格¥10,000)

■便座 (便座クッションのみ)

¥8,250 (税込)
(本体価格¥7,500)

■便座 (便座受けのみ)

¥2,750 (税込)
(本体価格¥2,500)

■ホット便座 (便座クッションのみ)

¥7,700 (税込)
(本体価格¥7,000)

- サイズ / (Bタイプ)幅38×奥行43×厚さ4.5cm
(Cタイプ)幅41.5×奥行43.5×厚さ4.5cm
- 便座穴 / 最大幅19×奥行29.5cm
(ホット便座)最大幅18×奥行26.5cm
- 材質 / (便座クッション) EVA
(便座受け) ABS

カラー: ブラウン



中まで洗えるやわらかソフト便座です。

※ご注文時は対象となるポータブルトイレの商品名と便座の色をご指定ください。
(機種によって、別仕様の便座の場合がございます。お問い合わせください。)

便座カバー



※取付時

パイル生地なので、肌触りがよく暖かです。お洗濯も簡単！洗濯機でも洗えます。

¥3,080 (税込) 品番: 7016
(本体価格¥2,800)

- 重量 / 110g
- 材質 / (表糸) アクリル100%
(裏糸) ナイロン85%、ポリウレタン15%

JANCODE: 4519283001001

バケツ (全ポータブルトイレ共通)



バケツ蓋はつまむのが大変な方でもラクに扱えるように取っ手型になっています。また、汚物を捨てる際に底を上げやすいようにエッジがついています。

¥3,300 (税込) 品番: 7010
(本体価格¥3,000)

- サイズ / 幅30×奥行35.8×高さ23.5cm
(内寸) 幅28×奥行34.5×高さ22cm
- 重量 / 570g ■容量 / 約10ℓ

JANCODE: 4519283000639



Step 1

便座面の高さをヒザの高さに調節して下さい。カカトを地面につけてふんばって下さい。



Step 2

便座の奥深くまで腰かけて座ります。



Step 3

前屈姿勢。腹部に力をかけます。



便座の前よりに座ると仙骨座りになり、小便がこぼれ易いので深く腰かけて下さい。



便座の玉子形の広い場所に座ります。小便が飛び散るのを防ぐため、ペニスを手でおさえて下におろします。



立っての小便はにおいの原因となりますので、座って用を足して下さい。



便座の高さが低い(ヒザが上がる状態)と座骨が痛み長く座れませんので、高さを合わせてご使用下さい。



便座はやわらかい素材を使用しています。

※機種によって、上記オプション品の仕様と異なる場合がございます。お問い合わせの上、ご購入ください。

はいねーるジェル

介護しやすく座面が上がる
やわらかジェルで体圧分散!

肘掛け

●はね上げ

ストッパー

●足元ストッパー(後輪)

その他

●リクライニング機能

●可動ハンドル

●フットレスト脱着

●フットプレートはね上げ

●ノーパンクタイヤ

■品番:HNG300
¥200,000(非課税)

NEW



入浴介護用品

排泄介護用品

レンタル・その他

やわらかジェルで体圧を分散

座面が上がり腰への負担軽減

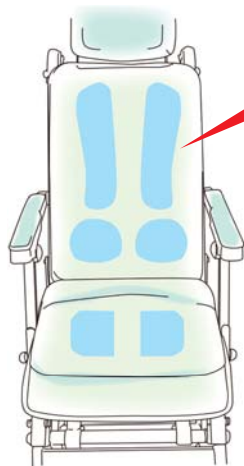

やわらかジェル

長時間座っても
お尻が痛くなりにくい。
体圧を分散してくれます。



クッション内はジェルと
ウレタンが使用されています。

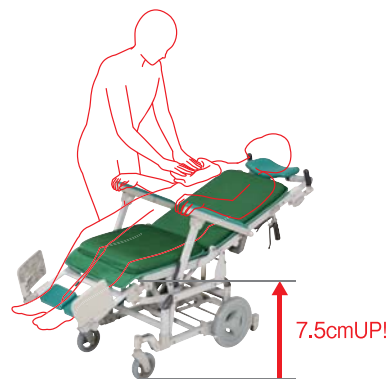

リクライニング時に座面が高くなるので、腰への
負担が軽減。介護しやすくなります。

リクライニング時のフットレスト連動が選べます

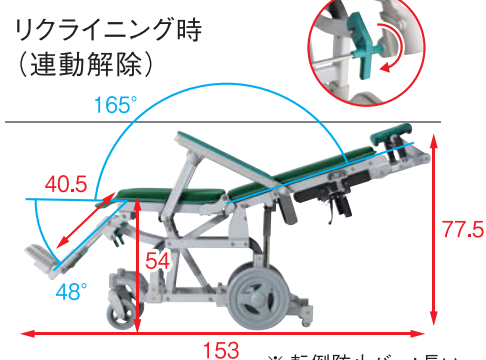
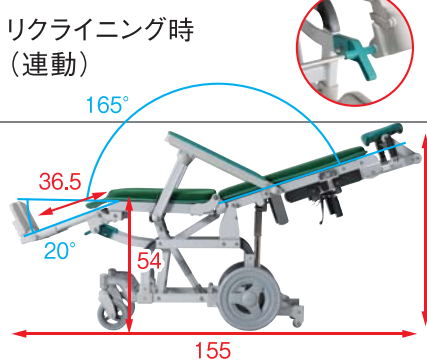

※ 転倒防止バー:長い
※ (単位:cm)

- ハンドル下のリクライニングレバーを握りながら、背もたれを倒します。背もたれは97°~165°の間で無段階に調整が可能です。
連動してフットレストが上昇します。連動を解除させることも可能です。
リクライニングをすることで、座面にかかる体圧を分散させることができ、座位保持が困難な方の移動がラクになります。
※ 背と脚を個別に角度調整する事はできません。

後方に転倒するのを防ぐ転倒防止バー

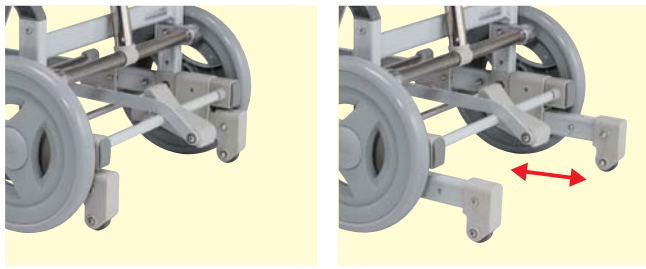

本体が後方に転倒するのを防ぐ転倒防止バーが付きました。走行の邪魔をしない小さなキャスター付きです。バーの長さが使用状況に応じて調節できます。

ヘッドレストが頭をしっかり支えます

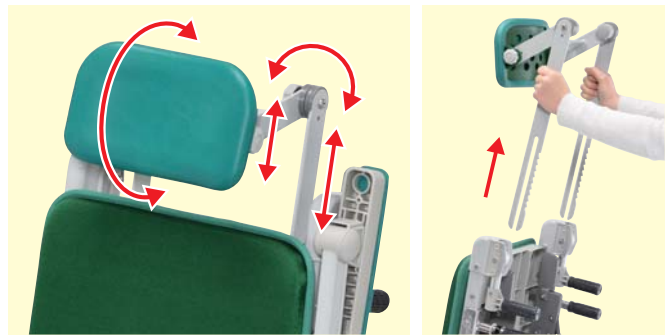

標準装備のヘッドレストは高さ、奥行、角度調整が可能。必要ない場合は取り外すこともできます。

操作しやすい可動ハンドル



ハンドルの向きを変えることができますので、リクライニング時の移動の操作を腰を曲げずに楽に行なえます。ハンドル横の切替ボタンを押してハンドルの向きを変えるだけのかんたん操作です。



フットレストが脱着できます



フットレストはピンロックでかんたんに取り外し可能。レッグサポートは後ろに倒すことができます。レッグサポート、フットプレートともに後ろに移動させることで、乗り降りする際に邪魔になりません。

ストッパーがついているので安心です

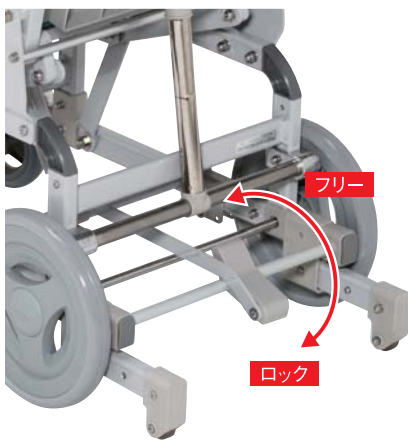

片足でワンタッチロックができます。ストッパーがついておりますので、より安全にご利用いただけます。

消臭シートカバー



オプションで消臭シートカバーをご用意。汗臭や加齢臭など気になる臭いを劇的に消臭します。防水加工付き。

はいねーるジェル専用
消臭シートカバー

¥6,050(税込)
(本体価格¥5,500)

品番: 7087
■サイズ/約45×115cm(布部分)
■素材/(表)綿100%
(裏)ポリウレタンフィルム

規格図

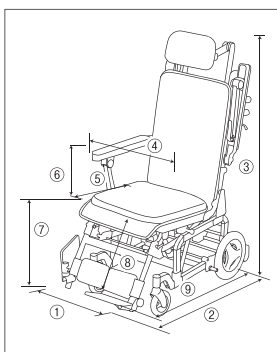

サイズ

| | |
|----------------|--------------------|
| ① 幅 | 53cm |
| ② 奥行 | 105(110)[155]cm |
| ③ 高さ | 121.5[77.5]cm |
| ④ 座幅(肘～肘) | 42.5cm |
| ⑤ シート奥行 | 40[41]cm |
| ⑥ 肘から前座 | 22[24]cm |
| ⑦ 前座高さ | 46.5*148.5*2[54]cm |
| ⑧ 前座から足台 | 43[36.5]cm |
| ⑨ 奥行(フットレスト無し) | 79.5(84)[126]cm |
| 背もたれリクライニング角度 | 97°~165° |
| 前輪キャスター | 5インチ |
| 後輪タイヤ | 10インチ |

※()は転倒防止バーが長い場合。
※[]は最大リクライニング時。
※1 乗車時。 ※2 非乗車時。

仕様

| | |
|---------|--|
| 品名 | はいねーるジェル |
| 品番 | HNG300 |
| 材質 | 本体/アルミ、ステンレス シート/ポリウレタン弾性繊維、EVA、ポリウレタンジェル タイヤ/PP、PU (発泡) |
| 重量 | 約23kg |
| 耐荷重 | 100kg |
| 介護保険 | 貸与対象品 |
| JANCODE | 4519283004774 |
| TAISコード | 00129-000252 |

※公的介護保険対象商品につきましては、各市区町村の介護保険担当窓口までご確認ください。

ポータブル排尿検知器
PAROOS
— パルース —

服の上からおむつが濡れているか

※尿とりパッドを使用したオムツにお使いください。

カンタン確認!



- ✓ 快適な介護
- ✓ 簡単に使用
- ✓ すぐに確認



超軽量
49g
[単4電池2個含む]

特許取得済

使用方法

排尿時に、パルース製品の底面を服の上から当て、ボタンを押して測定してください。
センサー面がすべて触れるように当て、赤色LEDが点滅したら、おむつを交換してください。
※尿量ではなく、尿で汚れた範囲を測定します。

電池寿命 1日24回使用の場合、最大18ヶ月以上使用可能
※使用する単4電池の容量によって差が生じることがあります。

¥8,580 (税込)
(本体価格¥7,800)

単4電池2本付(お試用)

- 特長**
- 服を脱がさずに着たままの状態でおむつが濡れているかどうかすぐに確認できます。
※尿とりパッドを使用したオムツにお使いください。
 - バッグやポケットの中に入れて持ち運びができるように、製品サイズと重量を最小限に抑えました。
センサー技術による測定で、電磁波の影響を心配することなく、安全に排尿したかどうか確認できます。ペースメーカーを付けている方にも使用できます。
 - パルースを当ててボタンを押すと、おむつの濡れ状態をLED(赤色点滅)で表示します。
 - RoHSで規制されているPb、Hg、Cd、Cr⁶⁺、PBDE(S)などの特定有害物質を一切使用していません。

| 仕様 | |
|---------|--------------------|
| 品名 | パルース(ポータブル排尿検知器) |
| 品番 | 7083 |
| 製品サイズ | 奥行90×幅50×高さ20mm |
| 製品重量 | 49g(単4電池2本含む) |
| ボタン寿命 | 最大100,000サイクル |
| 本体材質 | 合成樹脂成形品(ABS、PC) |
| 動作電源 | DC3.0V(1.5V単4電池2本) |
| 付属品 | 単4電池2本(お試用) |
| 製造会社 | デイトロン株式会社 |
| JANCODE | 4519283004842 |

安全に関するご注意

- 製品を正しく安全にお使いいただくため、ご使用前に必ず「取扱説明書」をお読みください。
ご不明な点はお買い上げの販売店にご相談ください。
- 本カタログ記載商品は、ご利用者様の身体状況、居住環境により適合しないものもございます。
ご購入の前に販売店にご相談ください。

取扱店

全ての商品は自社工場(兵庫工場)で開発、製造から修理まで一貫してサポートいたします。



uchie® since1988 **ウチエ株式会社** <http://uchie.co.jp>



本社/大阪営業所 〒660-0805 兵庫県尼崎市西長洲町2-8-29 TEL.(06) 6482-0230 FAX.(06) 6401-6372
 関東営業所 〒271-0087 千葉県松戸市三矢小台4-12-3 TEL.(047) 362-0311 FAX.(047) 362-0312
 福岡営業所 〒819-1107 福岡県糸島市波多江駅北4-6-5 TEL.(092) 323-4331 FAX.(092) 323-4332
 兵庫工場 〒673-1334 兵庫県加東市吉井732-1 (修理センター/デモ機管理センター)

●常に皆さまのご要望に応え、改善して参りますので、デザイン・色柄・仕様は予告なく変更する場合がありますのであらかじめご了承ください。
 ●商品写真は印刷物ですので、実際の色とは若干異なる場合があります。 ●本カタログ内容は、2020年12月現在のものです。
 VEGETABLE OIL INK この印刷物は環境にやさしい植物油インキを使用して生産しております。 [20_12]