

肘掛けがそのまま前倒れ防止に!

さわやかチェアPT

セーフティロック

新製品

特定福祉用具・特定介護予防福祉用具

介護保険(購入) 組立不要 特許申請中

座面の高さ調節 4段階(37~46cm、3cm刻み)

肘掛け 高さ3段階調節(21/23.5/26cm)
セーフティロック
肘掛けはね上げ

その他 スペーサー・二重パケツ
尿ハネガード・ソフト便座
移動用車輪

セーフティロックが排泄時の安心をお届けします。

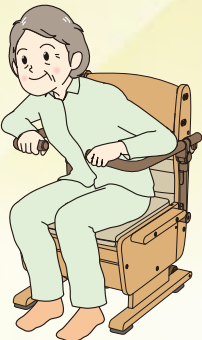

前傾姿勢

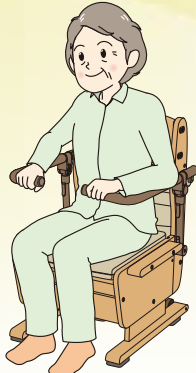

座位保持

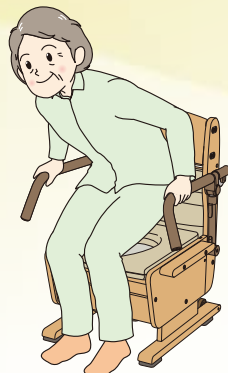

立ち座り



肘掛けはソフトクッションです。

ロック付き



ホット便座
品番:8223SAL

品番:8221SAL

¥51,500 (税抜)

ホット便座 ¥63,500 (税抜)

排泄時の前傾姿勢をサポートします

前方への転倒防止に!

前方
グリップ

前傾姿勢保持をサポートします。

排泄時の前傾姿勢が安定して取れます。前傾姿勢を取ること、排便しやすくなります。前傾姿勢がうまく取れない方、補助がないと座位が保てない方におすすめです。

背シート
奥行
調節

背中をサポートします。

体格、身体状況などに合わせて、背シートの奥行を調節できます。

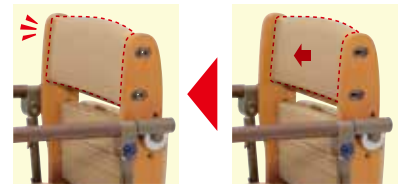

肘下
スペース

排泄姿勢がとりやすいです。

肘下のスペースを利用して両足が開きやすくなっています。これにより排泄姿勢がとりやすくお尻が拭きやすくなっています。

便座高
4段階
調節

かかとまでしっかりとつきます。

座面の高さは4段階(37~46cm、3cm刻み)の調節が可能です。

肘掛け高
3段階
調節

肘掛けをしっかり持てます。

肘掛けの高さは、便座から21、23.5、26cmの3段階の調節ができます。

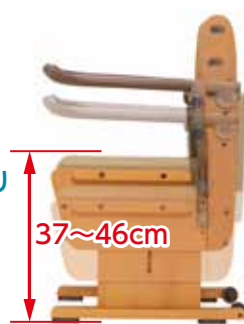

立ち上がりしやすい足引きスペース

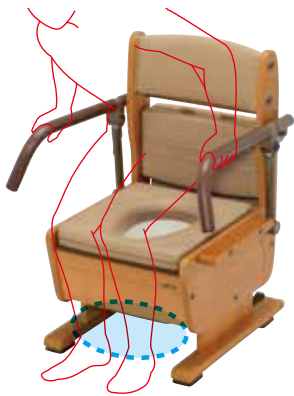

足引きスペースがありますので、立ち上がりがラクに行えます。



隙間をなくし移乗をサポート

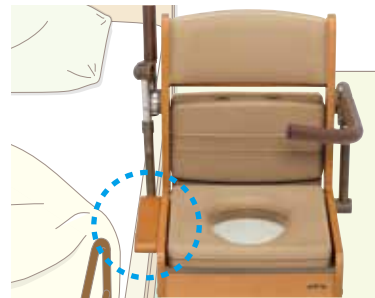

ベッドとのすきまを埋め、移乗をサポートします。スペーサーは、左右付け替え可能です。(1本標準装備)

移動に便利な車輪付き



移動用車輪付きなので、お掃除などの際のちょっとした移動が楽です。また脚ゴム付きなので滑りにくく安全です。
※人を乗せたままでの移動はできません。



内側から見た車輪と脚ゴム

安心の二重バケツ



バケツが二重になっております。万が一の漏れにも安心です。

かる〜く上がるお座りパッド



軽く上がるお座りパッドは2つに折りたたんで収納できます。パッド裏の汚れが背中にあたることはありません。



お座りパッドは取り外しできますので陰干しすることができます。

中まで洗えるやわらか便座



やわらかな便座なので、長時間座る方にも最適です。また取り外して洗えるので清潔にご利用いただけます。

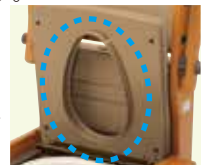

尿ハネガード付き

仕様

品名	さわやかチェアPTセーフティロック
品番	8221SAL 8223SAL(ホット便座)
材質	本体/天然木 便座/(表)ポリウレタン(裏)ABS バケツ・二重バケツ/ポリプロピレン
重量	約18kg(ホット便座:約19kg)
耐荷重	約100kg
バケツ容量	約10リットル
電源(ホット便座)	AC100V-35W 便座表面温度(強)34~38℃(弱)31~35℃
付属品	布製ペーパーホルダー15×1個、ニオワン(消臭剤)×5袋(サンプル)
オプション	取替用バケツ ¥3,000(税抜) 便座カバー(ホット便座取付不可) ¥2,800(税抜)
介護保険	購入対象品
JANCODE	4519283004453 4519283004460(ホット便座)
TAISコード	00129-000222 00129-000223(ホット便座)

規格図

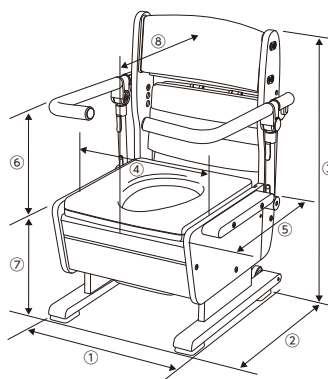

サイズ

① 幅	54.5cm
② 奥行	60.5cm
③ 高さ	80.5~89.5cm
④ 座幅(肘~肘)	45cm
⑤ 便座奥行	43.5cm
⑥ 肘から前座	21/23.5/26cm
⑦ 便座高	37~46cm
⑧ 背シート奥行	46/48cm

付属品



布製ペーパーホルダー15
品番:7067
¥2,500(税抜)

ニオワン(消臭剤) 20袋
品番:7003
¥1,000(税抜)



uchie® ウチエ株式会社 <http://uchie.co.jp>
思いやりをかたちへ

取扱店

本社/大阪営業所 〒660-0805 兵庫県尼崎市西長洲町2-8-29
TEL.(06)6482-0230 FAX.(06)6401-6372

福岡営業所 〒819-1107 福岡県糸島市波多江駅北4-6-5
TEL.(092)323-4331 FAX.(092)323-4332

関東営業所 〒271-0087 千葉県松戸市三矢小台4-12-3
TEL.(047)362-0311 FAX.(047)362-0312

兵庫工場 〒673-1334 兵庫県東加東市吉井732-1
(修理センター/デモ機管理センター)

●常に皆さまのご要望に応え、改善して参りますので、デザイン・色柄・仕様は予告なく変更する場合がありますのであらかじめご了承ください。 ●商品写真は印刷物ですので、実際の色とは若干異なる場合があります。 ●本カタログ内容は、2017年1月現在のものです。